

2017 M F C サマーカップ

MFC 招待少年サッカー大会

《 第30回大会要項 》

と き 平成29年7月15日（土）～17日（月・祝）
平成29年7月22日（土）～23日（日）

ところ 松山市野外活動センターグラウンド
松山市文化の森公園グラウンド
松山市立和気小学校グラウンド
松山発電所記念公園グラウンド
安岡避難地グラウンド



主催 M F C （エム・エフ・シー）

後援 愛媛県
愛媛県教育委員会
（公財）愛媛県体育協会
（一社）愛媛県サッカー協会
松山市
松山市教育委員会
（公財）松山市体育協会
愛媛新聞社

協賛 ミズノ(株) フクヤスポーツ(株)



サッカー用品は東店へ!!

后アヤスポーツ

【東店】松山市平井町甲2858-1 ☎089-990-8880



etc

《会場周辺地図》



《会場周辺 詳細地図》

1 松山市野外活動センターグラウンド
愛媛県松山市官沢町乙280番地



This map shows the location of the Matsuyama Outdoor Activity Center Ground. It is situated near the Eri Eri Golf Course (エリエールGC松山) and the Ishii First Pigeon Race Course (石井第一養鶏場). Other nearby landmarks include the Higashi-Ogino Park (東大栗公園), the Yamashiro Elementary School (五明小), and the Maebuchi Hospital (牧病院). The road number 20 is also indicated.

2 松山市文化の森公園グラウンド
松山市河野別府 995



This map shows the location of the Matsuyama Cultural Forest Park Ground. It is located near the Ken Matsuyama Racing Service (ケン・マツウラレーシングサービス) and the Beppu Park (別府公園). Other nearby landmarks include the Family Mart (ファミリーマート), the Kita-nohji Bypass (北条バイパス), the Saint Catherine's Academy Seminar House (聖カトリナ学園セミナーハウス), the Ai Kindergarten (あい幼稚園), the Shikoku Dyeing (四国捺染), and the Furukawa Hatahime Shrine (風早大神宮). The road number 339 is also indicated.

3 松山市立和気小学校グラウンド
愛媛県松山市太山寺町671-3



This map shows the location of the Matsuyama City Wakike Elementary School Ground. It is situated near the Wakike Elementary School (和気小) and the Iyayaki (伊予和気). Other nearby landmarks include the Wakike Station (松山和気局), the Wakike Shrine (和気神社), and the Wakike Junior High School (北中). The road number 183 and the JR Yamanote Line (JR予讃線) are also indicated.

4 松山発電所記念グラウンド
愛媛県松山市勝岡町 1163



This map shows the location of the Matsuyama Power Station Memorial Ground. It is situated near the Matsuyama Power Station Memorial Ground (松山発電所記念グラウンド) and the Shikoku Transportation Center (愛媛県運転免許センター). Other nearby landmarks include the Shikoku Fire School (愛媛県消防学校), the Shikoku Hachibu Shrine (勝岡八幡神社), and the Shikoku City (和気町). The road number 39 is also indicated.

5 安岡避難地グラウンド
松山市常竹 21-2



This map shows the location of the Anaga Evacuation Site Ground. It is situated near the Anaga Evacuation Site Ground (安岡避難地グラウンド) and the JA Ehime Chuo Inari Branch (JA えひめ中央粟井支所). Other nearby landmarks include the Kita-nohji Post Office (北条久保郵便局), the Shikoku Junior High School (粟井小学校), the Zenjiro-dera Temple (禅師峰寺), and the Kurokawa Shrine (古和気神社). The road numbers 347, 196, and 20 are also indicated.

2017 MFCサマーカップ 第30回 MFC招待少年サッカー大会

参加予定チームリスト

チーム名	代表者名	住 所	カテゴリー			
			12	11	10	9
ピナクル倉敷フットボールクラブ	原田 進吾	岡山県倉敷市	○		○	
FUT6	篠永 博之	福岡県北九州市若松区	○			
大川ジュニアフットボールクラブ	藤井 利春	香川県さぬき市		○		
牟礼フットボールクラブ	長谷山 隆義	香川県高松市	○			
ジョイナスたどつフットボールクラブ	伊藤 潤	香川県仲多度郡多度津町		○	○	○
パステルジュニアフットボールクラブ	大西 孝康	香川県観音寺市		○	○	
池田ジュニアフットボールクラブ	近藤 教仁	徳島県三好市	○		○	
新居浜サッカー学校宮西教室	樫山 昌博	愛媛県新居浜市	○			○
神拝フットボールクラブ	鈴木 進	愛媛県西条市				○
FC水都	尾花 清二	愛媛県西条市	○	○		
壬生川サッカースポーツ少年団	森口 公造	愛媛県西条市				○
和霊サッカークラブ	谷本 睦彦	愛媛県宇和島市			○	○
鬼北TIGRINHO. FC	松浦 一彦	愛媛県北宇和郡鬼北町	○			
新谷サッカースポーツ少年団	井上 晃一	愛媛県大洲市	○	○	○	○
喜多サッカースポーツ少年団	柿見 善久	愛媛県大洲市	○		○	
麻生フットボールクラブ	日野 恵司	愛媛県伊予郡砥部町	○	○	○	
トレーフルFC aube	谷口 幸隆	愛媛県東温市				○
小野フットボールクラブ	柳原 卓	愛媛県松山市	○	○	○	○
荏原久万サッカースポーツ少年団	北 真吾	愛媛県松山市		○		○
桑原サッカースポーツ少年団	石河 光一	愛媛県松山市				○
石井北サッカースポーツ少年団	栗田 健一	愛媛県松山市	○			
石井東フットボールクラブ	峯山 潤三	愛媛県松山市	○	○	○	
FCゼブラキッズ	飯尾 始	愛媛県松山市	○	○		
宮前サッカークラブ	古本 収	愛媛県松山市	○	○		○
帝人サッカー学校	真鍋 一典	愛媛県松山市		○	○	○
松山城北フットボールクラブ	友近 誠	愛媛県松山市		○		
北条フットボールクラブ	沖石 満之助	愛媛県松山市		○	○	
三津浜サッカースポーツ少年団	藤本 智史	愛媛県松山市	○	○	○	○
久枝サッカースポーツ少年団	中山 徳昭	愛媛県松山市	○	○	○	○
【 主 催 】						
MFC	向居 松三	愛媛県松山市	○	○	○	○

大会要項

- 1 趣 旨 サッカー競技を通じて、日頃から交流のある 県内外の少年サッカーチームを招待し、友情の輪を広げ、身体を鍛え、フェアプレー精神を養うと共に選手個々の技術、チーム戦術の向上を目指し、サッカー競技の楽しさ、面白さを体感する事を目的とする

2 大会役員

大会委員長	芳之内 淑子 (和気公民館 館長)			
運営委員長	逢坂 宏樹			
運営副委員長	谷村 一也			
運営委員	長尾 和彦	月原 哲也	渡部 優	井上 智弘
	田主松 宏和	金子 昌司	今谷 茂人	檜山 直文
	山路 陽子	岸岡 将治	平田 郁恭	兵頭 妙子
	村上 桂樹	山西 健吾	西崎 美香	畑中 宏之
	矢埜 強	富田 征都	二宮 浩一	村上 伸一郎
	井手 治樹	柳原 彩	宮本 愛美	毛利 直広
	岩下 陽子	田中 洋平	山本 真絵	田中 真美

3 競技役員

競技委員長	向居 松三	
競技副委員長	田中 英二	山根 晃彦
審判員	安見 健	高橋 孝一
	参加チーム 帯同審判員	
審判補助員	とべクラブJY	

4 主 催

MFC (エム・エフ・シー)
〒 799-2655 愛媛県松山市馬木町976
(事務局) 向居 松三
TEL 089-978-1513 fax 089-978-5770
Mail : matuyama@mfc1675.net
HP : <http://www.geocities.jp/ifcwake06/>

5 後 援

愛媛県 愛媛県教育委員会 (公財)愛媛県体育協会
(一社)愛媛県サッカー協会 松山市 松山市教育委員会
(公財)松山市体育協会 愛媛新聞社

6 協 賛

ミズノ(株) フクヤスポーツ(株)

7 試合日程及び会場

U-12 の部	松山市野外活動センター 愛媛県松山市菅沢町乙280番地	7月22日(土)・23日(日)
U-11 の部	松山市文化の森公園G 愛媛県松山市河野別府995番地	7月17日(月・祝)
U-10 の部	松山発電所記念公園G 愛媛県松山市勝岡町1163番地 和気小学校グラウンド	7月15日(土)・16日(日)
U-9 の部	愛媛県松山市太山寺町671-3 安岡避難地グラウンド 愛媛県安岡甲64番地	7月17日(月・祝)

8 競技規則・試合方法

- 1) 試合は全て8人制・前、後半制で行い、“8人制ルール・競技規則”に準じる
- 2) 試合時間は30分ゲーム(15-5-15)とする
- 3) 競技方法
 - U-12 a) 18チーム・3ブロックのリンク戦を行い、勝点により順位を決定
b) 各ブロック上位、8チームによる決勝トーナメント戦を行う
c) 各ブロック下位グループによる順位リーグ戦を行う
 - U-11 a) 18チーム・3ブロックのリーグ戦を行い、勝点により順位を決定
 - U-10 a) 18チーム・3ブロックの予選・リーグ戦を行い、勝点により順位を決定
上・中・下位チームの順位リーグを行う
 - U-9 a) 4チーム・3ブロックのリーグ戦を行い、勝点により順位を決定
- ※ リーグ戦・リンク戦の順位決定方法(勝点による:勝-3 引分け-1 負-0)
①勝点 ②得失点差 ③総得点 ④総失点 ⑤コイントス
- 4) 審判について
1人審判を原則とし、帯同審判による 対戦チーム間での相互審判とする
※ 選手の交代は 自由な交代とし、主審の許可なく交代できる
- 5) 給水タイムは 大会当日の天候により決定する

9 参加費

- | | | |
|-------------|------|--------|
| 1) U-12 | 各チーム | 6,000円 |
| 2) U-10 | 各チーム | 5,000円 |
| 3) U-11・U-9 | 各チーム | 4,000円 |

10 表彰

- 1) U-12 の部は、決勝トーナメントの1位・2位・3位を表彰する
U-11の部は、各グループの 1位・2位を表彰する
U-10 の部は 1位・2位のリーグ戦の1位2位3位を表彰する
U-9の部は、各ブロックの 1位を表彰する

※ 表彰は、試合終了後その場で行い、表彰式典は行わない。

【 U-12 予選リーグ・組み合わせ 】

H29年7月22日

会場: 野外活動センター

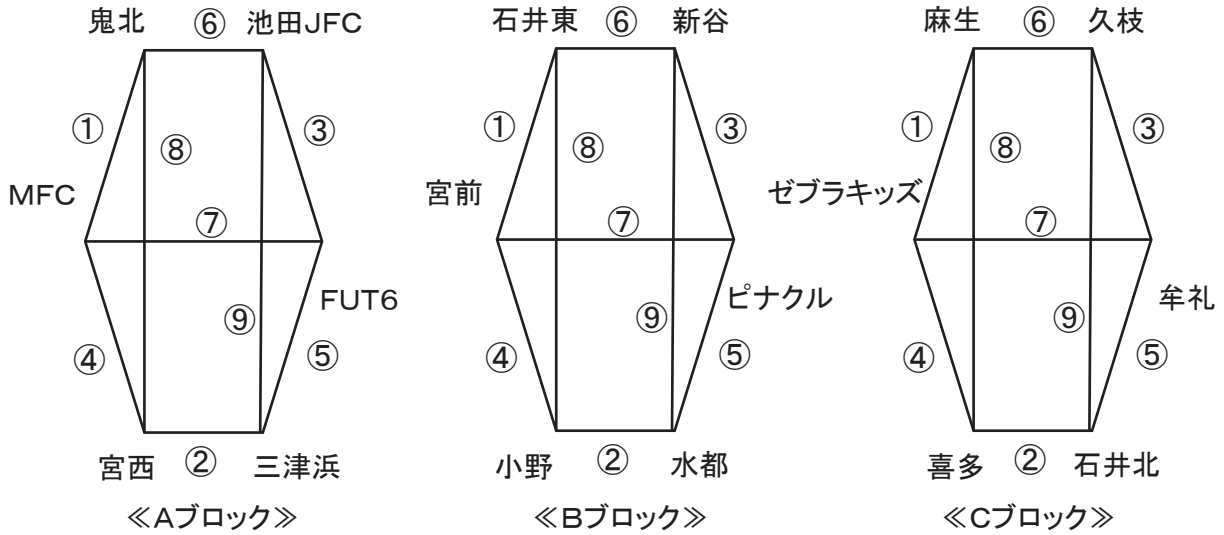

【試合時間・組み合わせ】

※ 審判は 対戦チーム間の相互審判とします

※ 前半:左側 後半:右側 にて対応ください

試合時間 (15-5-15)	Aコート(山側)			Bコート(中央)			Cコート(谷側)		
	対	戦	審判	対	戦	審判	対	戦	審判
① 09:30~	鬼北	: MFC	相互	石井東	: 宮前	相互	麻生	: ゼブラキッズ	相互
② 10:10~	喜多	: 石井北	相互	宮西	: 三津浜	相互	小野	: 水都	相互
③ 10:50~	ピナクル	: 新谷	相互	牟礼	: 久枝	相互	FUT6	: 池田	相互
④ 11:30~	MFC	: 宮西	相互	宮前	: 小野	相互	ゼブラキッズ	: 喜多	相互
⑤ 12:10~	石井北	: 牟礼	相互	三津浜	: FUT6	相互	水都	: ピナクル	相互
⑥ 12:50~	新谷	: 石井東	相互	久枝	: 麻生	相互	池田	: 鬼北	相互
⑦ 13:30~	MFC	: FUT6	相互	宮前	: ピナクル	相互	ゼブラキッズ	: 牟礼	相互
⑧ 14:10~	麻生	: 喜多	相互	鬼北	: 宮西	相互	石井東	: 小野	相互
⑨ 14:50~	水都	: 新谷	相互	石井北	: 久枝	相互	三津浜	: 池田	相互

【 U-12 決勝・順位トーナメント 】

H29年7月23日

会場: 野外活動センター

【決勝トーナメント】

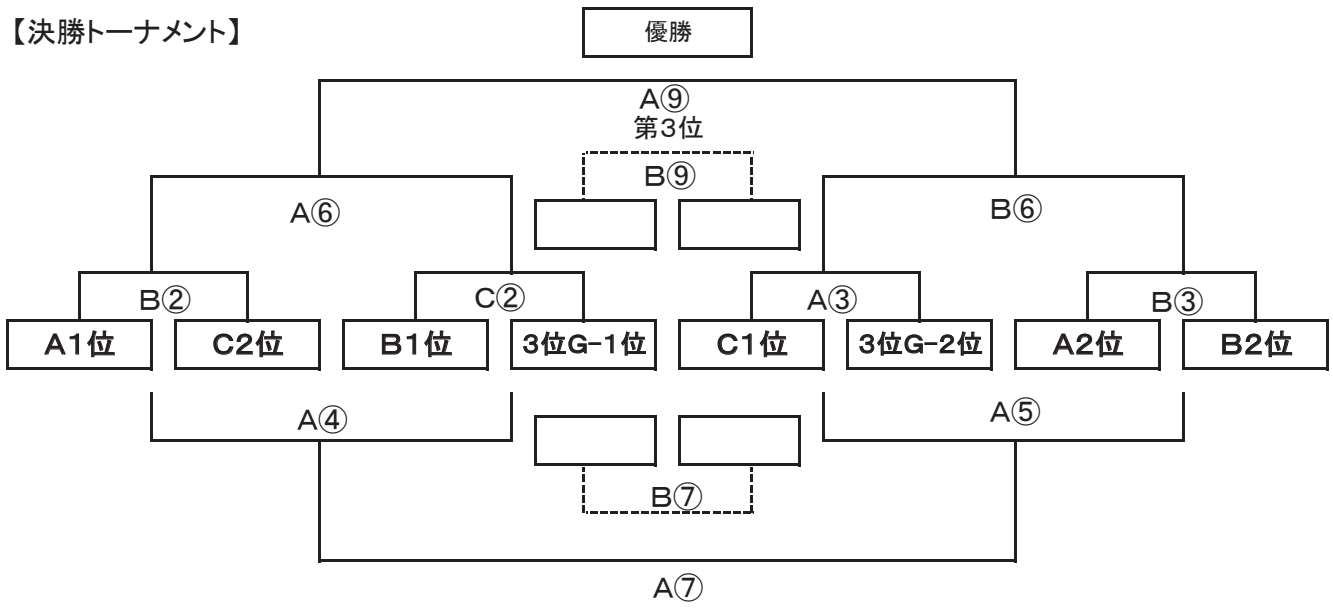

【順位リーグ】

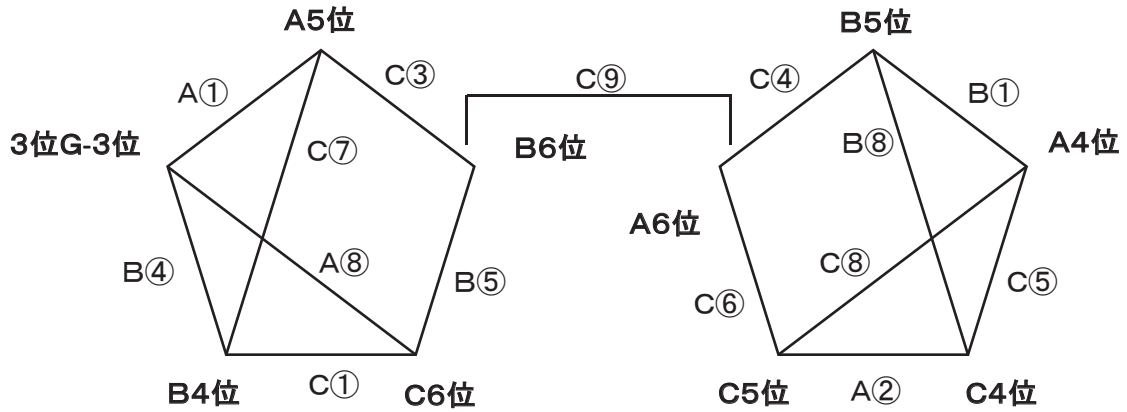

【試合時間・組み合わせ】

※ 審判は 対戦チーム間の相互審判とします

※ 前半: 左側 後半: 右側 にて対応ください

試合時間 (15-5-15)	Aコート(山側)			Bコート(中央)			Cコート(谷側)		
	対	戦	審判	対	戦	審判	対	戦	審判
① 09:30~	A5位	: 3G3位	相互	B5位	: A4位	相互	B4位	: C6位	相互
② 10:10~	C5位	: C4位	相互	A1位	: C2位	相互	B1位	: 3G1位	相互
③ 10:50~	C1位	: 3G2位	相互	A2位	: B2位	相互	A5位	: B6位	相互
④ 11:30~	B2負	: C2負	相互	3G3位	: B4位	相互	B5位	: A6位	相互
⑤ 12:10~	A3負	: B3負	相互	B6位	: C6位	相互	A4位	: C4位	相互
⑥ 12:50~	B2勝	: C2勝	相互	A3勝	: B3勝	相互	A6位	: C5位	相互
⑦ 13:30~	A4勝	: A5勝	相互	A4負	: A5負	相互	A5位	: B4位	相互
⑧ 14:10~	3G3位	: C6位	相互	B5位	: C4位	相互	A4位	: C5位	相互
⑨ 14:50~	A6勝	: B6勝	相互	A6負	: B6負	相互	B6位	: A6位	相互

【 U-11 予選・決勝 組み合わせ 】

H29年7月17日

会場:北条文化の森G

【Aブロック】

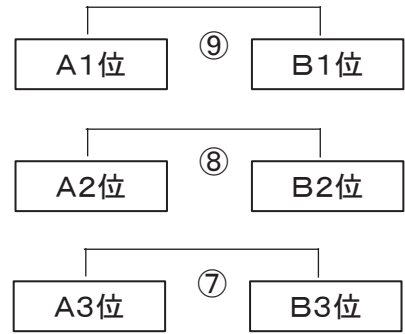
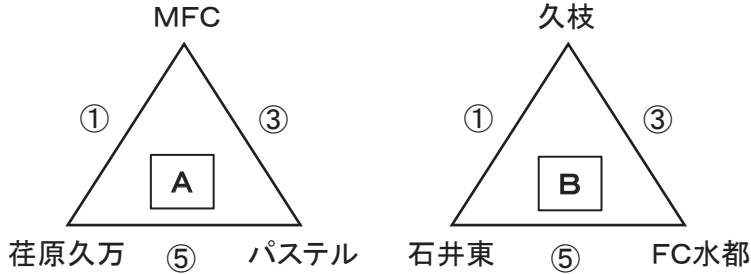

【Bブロック】

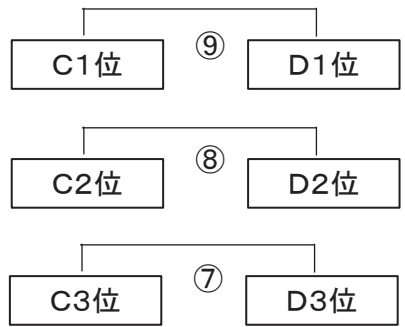
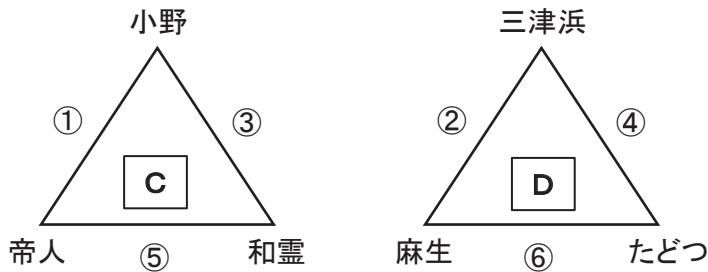

【Cブロック】

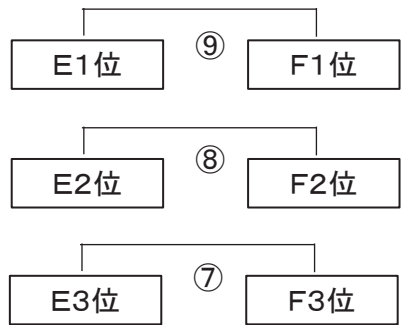
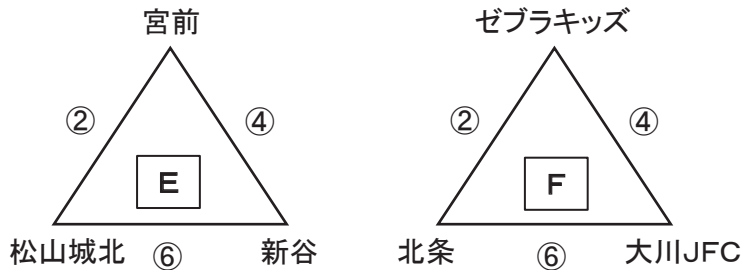

【試合時間・組み合わせ】

試合時間 (15-5-15)	Aコート(西・テニスコート側)			Bコート(東・県道側)			Cコート(サブG)		
	対	戦	審判	対	戦	審判	対	戦	審判
① 09:30~	MFC	: 荻原久万	相互	久枝	: 石井東	相互	小野	: 帝人	相互
② 10:10~	三津浜	: 麻生	相互	宮前	: 松山城北	相互	ゼブラキッズ	: 北条	相互
③ 10:50~	MFC	: パステル	相互	久枝	: 水都	相互	小野	: 和霊	相互
④ 11:30~	三津浜	: たどつ	相互	宮前	: 新谷	相互	ゼブラキッズ	: 大川	相互
⑤ 12:10~	荻原久万	: パステル	相互	石井東	: 水都	相互	帝人	: 和霊	相互
⑥ 12:50~	麻生	: たどつ	相互	松山城北	: 新谷	相互	北条	: 大川	相互
⑦ 13:30~	A3位	: B3位	相互	C3位	: D3位	相互	E3位	: F3位	相互
⑧ 14:10~	A2位	: B2位	相互	C2位	: D2位	相互	E2位	: F2位	相互
⑨ 14:50~	A1位	: B1位	相互	C1位	: D1位	相互	E1位	: F1位	相互

【 U-10 予選・決勝 組み合わせ 】

H29年7月15日

【Aブロック】

会場:和気小G

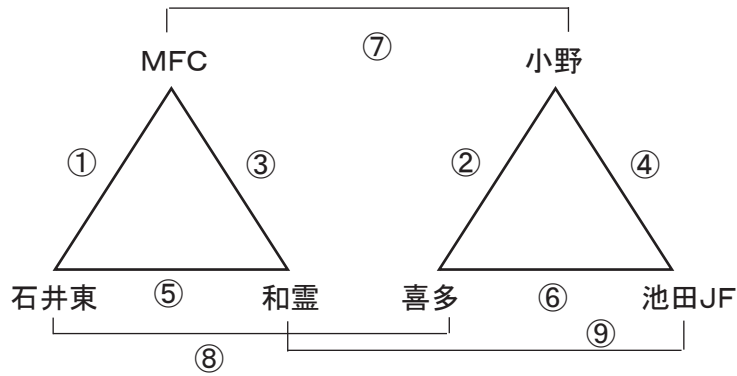

【Bブロック】

会場:発電所記念G・A

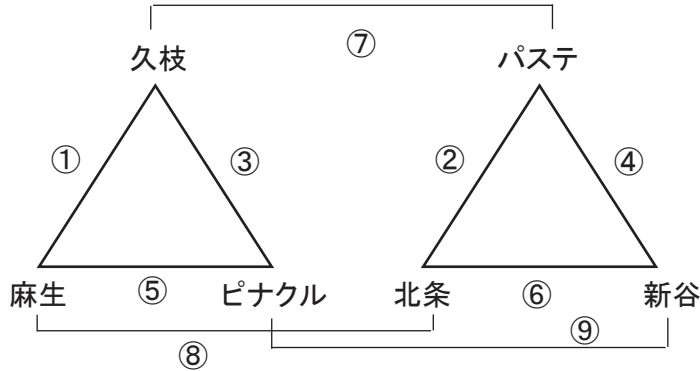

【Cブロック】

会場:発電所記念G・B

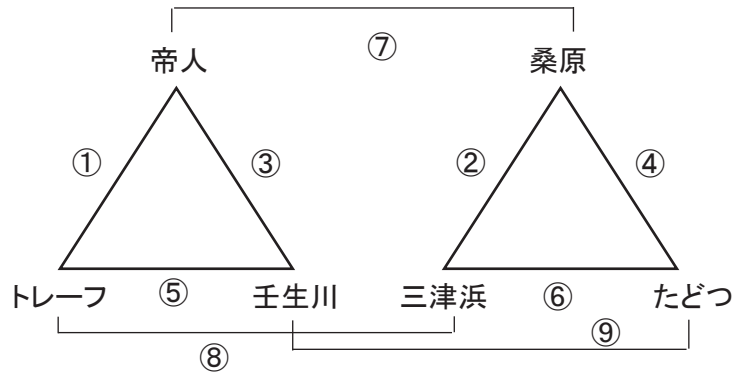

【試合時間・組み合わせ】

試合時間 (15-5-15)	和気小G			発電所記念公園G-A			発電所記念公園G-B		
	対	戦	審判	対	戦	審判	対	戦	審判
① 09:30~	MFC	: 石井東	相互	久枝	: 麻生	相互	帝人	: トレーフル	相互
② 10:10~	小野	: 喜多	相互	パステル	: 北条	相互	桑原	: 三津浜	相互
③ 10:50~	MFC	: 和霊	相互	久枝	: ピナクル	相互	帝人	: 壬生川	相互
④ 11:30~	小野	: 池田	相互	パステル	: 新谷	相互	桑原	: たどつ	相互
⑤ 12:10~	石井東	: 和霊	相互	麻生	: ピナクル	相互	トレーフル	: 壬生川	相互
⑥ 12:50~	喜多	: 池田	相互	北条	: 新谷	相互	三津浜	: たどつ	相互
⑦ 13:30~	MFC	: 小野	相互	久枝	: パステル	相互	帝人	: 桑原	相互
⑧ 14:10~	石井東	: 喜多	相互	麻生	: 北条	相互	トレーフル	: 三津浜	相互
⑨ 14:50~	和霊	: 池田	相互	ピナクル	: 新谷	相互	壬生川	: たどつ	相互

【 U-10 予選・決勝 組み合わせ 】

H29年7月16日

【Aブロック】

会場:和気小G

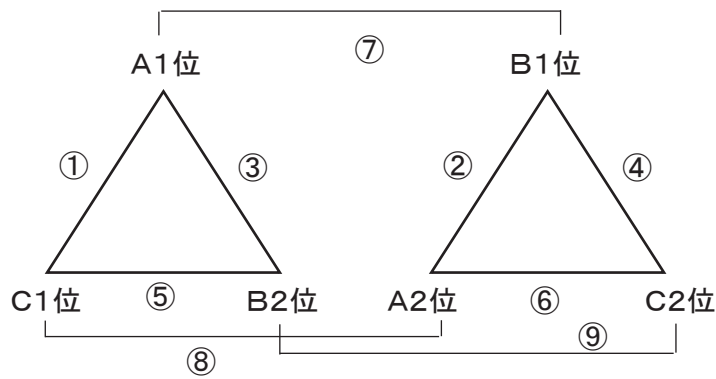

【Bブロック】

会場:発電所記念G・A

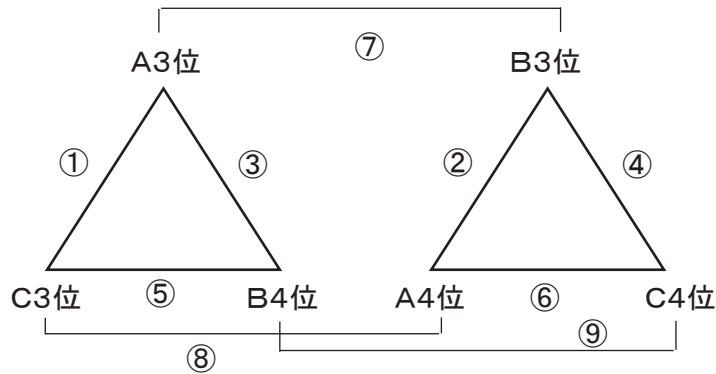

【Cブロック】

会場:発電所記念G・B

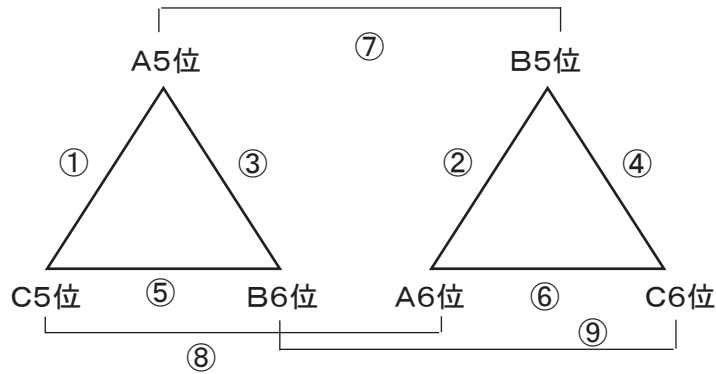

【試合時間・組み合わせ】

試合時間 (15-5-15)	和気小G			四電勝岡G-A			四電勝岡G-B		
	対	戦	審判	対	戦	審判	対	戦	審判
① 09:30~	A1位	: C1位	相互	A3位	: C3位	相互	A5位	: C5位	相互
② 10:10~	B1位	: A2位	相互	B3位	: A4位	相互	B5位	: A6位	相互
③ 10:50~	A1位	: B2位	相互	A3位	: B4位	相互	A5位	: B6位	相互
④ 11:30~	B1位	: C2位	相互	B3位	: C4位	相互	B5位	: C6位	相互
⑤ 12:10~	C1位	: B2位	相互	C3位	: B4位	相互	C5位	: B6位	相互
⑥ 12:50~	A2位	: C2位	相互	A4位	: C4位	相互	A6位	: C6位	相互
⑦ 13:30~	A1位	: B1位	相互	A3位	: B3位	相互	A5位	: B5位	相互
⑧ 14:10~	C1位	: A2位	相互	C3位	: A4位	相互	C5位	: A6位	相互
⑨ 14:50~	B2位	: C2位	相互	B4位	: C4位	相互	B6位	: C6位	相互

【 U-9 組み合わせ・順位戦 】

H29年7月17日

会場: 安岡避難地グランド

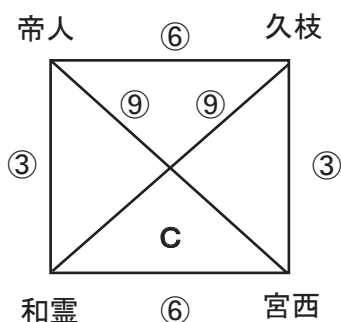
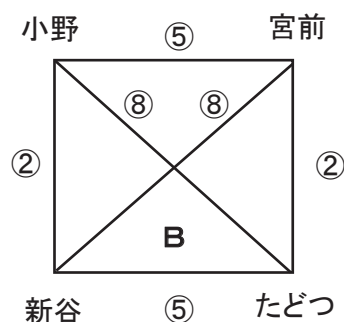
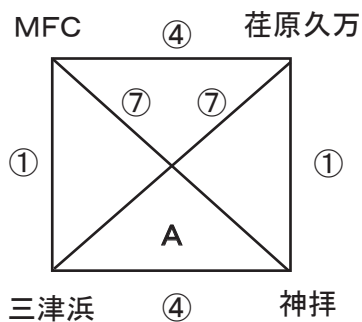

【試合時間・組み合わせ】

※ 審判は 対戦チーム間の相互審判とします

※ 前半: 左側 後半: 右側 にて対応ください

試合時間 (15-5-15)	Aコート			Bコート		
	対	戦	審判	対	戦	審判
① 09:30~	MFC	: 三津浜	相互	荏原久万	: 神拝	相互
② 10:10~	小野	: 新谷	相互	宮前	: たどつ	相互
③ 10:50~	帝人	: 和霊	相互	久枝	: 宮西	相互
④ 11:30~	MFC	: 荏原久万	相互	三津浜	: 神拝	相互
⑤ 12:10~	小野	: 宮前	相互	新谷	: たどつ	相互
⑥ 12:50~	帝人	: 久枝	相互	和霊	: 宮西	相互
⑦ 13:30~	MFC	: 神拝	相互	久枝	: 荏原久万	相互
⑧ 14:10~	小野	: たどつ	相互	宮前	: 新谷	相互
⑨ 14:50~	帝人	: 宮西	相互	久枝	: 和霊	相互

【 U-12 予選リーグ戦 集計表 】

H29年7月22日

【 Aブロック 】

	鬼北	MFC	宮西	三津浜	FUT6	池田	勝点	得点	失点	得失点	順位
鬼北											
MFC											
宮西											
三津浜											
FUT6											
池田											

【 Bブロック 】

	石井東	宮前	小野	水都	ピナクル	新谷	勝点	得点	失点	得失点	順位
石井東											
宮前											
小野											
水都											
ピナクル											
新谷											

【 Cブロック 】

	麻生	ゼブラキッズ	喜多	石井北	牟礼	久枝	勝点	得点	失点	得失点	順位
麻生											
ゼブラキッズ											
喜多											
石井北											
牟礼											
久枝											

【 U-12 決勝・順位トーナメント 】

H29年7月23日

【決勝トーナメント】

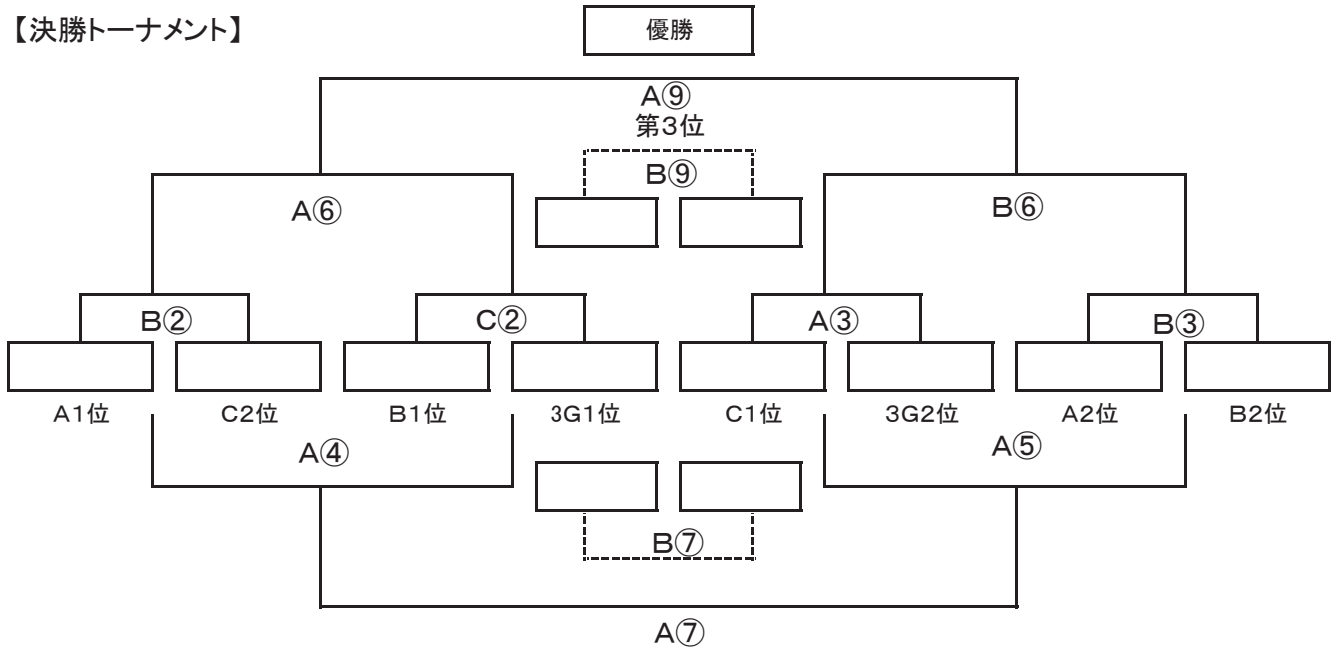

【順位リーグ・勝敗表】

	3G3位	A4位	B4位	C4位	A5位	B5位	C5位	A6位	B6位	C6位	勝点	得点	失点	得失	順位
3G3位	/														
A4位		/													
B4位			/												
C4位				/											
A5位					/										
B5位						/									
C5位							/								
A6位								/							
B6位									/						
C6位										/					

【 U-11 予選リーグ戦 集計表 】

H29年7月17日

【 Aブロック 】

	MFC	荏原久万	パステル	久枝	石井東	水都	勝点	得点	失点	得失点	順位
MFC											
荏原久万											
パステル											
久枝											
石井東											
水都											

【 Bブロック 】

	小野	帝人	和霊	三津浜	麻生	たどつ	勝点	得点	失点	得失点	順位
小野											
帝人											
和霊											
三津浜											
麻生											
たどつ											

【 Cブロック 】

	宮前	松山城北	新谷	ゼブラキッズ	北条	大川	勝点	得点	失点	得失点	順位
宮前											
松山城北											
新谷											
ゼブラキッズ											
北条											
大川											

【 U-10 予選リーグ戦 集計表 】

H29年7月15日

【 A ブロック 】 会場:和気小学校G

	MFC	石井東	和霊	小野	喜多	池田	勝点	得点	失点	得失点	順位
MFC											
石井東											
和霊											
小野											
喜多											
池田											

【 B ブロック 】 会場:四電勝岡G-A

	久枝	麻生	ピナクル	パステル	北条	新谷	勝点	得点	失点	得失点	順位
久枝											
麻生											
ピナクル											
パステル											
北条											
新谷											

【 C ブロック 】 会場:四電勝岡G-B

	帝人	トレーフル	壬生川	桑原	三津浜	たどつ	勝点	得点	失点	得失点	順位
帝人											
トレーフル											
壬生川											
桑原											
三津浜											
たどつ											

【 U-10 決勝リーグ戦 集計表 】

H29年7月16日

【 A ブロック 】 会場:和気小学校G

	A1位	A2位	B1位	B2位	C1位	C2位	勝点	得点	失点	得失点	順位
A1位											
A2位											
B1位											
B2位											
C1位											
C2位											

【 B ブロック 】 会場:四電勝岡G-A

	A3位	A4位	B3位	B4位	C3位	C4位	勝点	得点	失点	得失点	順位
A3位											
A4位											
B3位											
B4位											
C3位											
C4位											

【 C ブロック 】 会場:四電勝岡G-B

	A5位	A5位	B5位	B6位	C5位	C6位	勝点	得点	失点	得失点	順位
A5位											
A6位											
B5位											
B6位											
C5位											
C6位											

【 U-9 順位 結果集計表 】

H29年7月17日

会場:安岡避難地グラウンド

【 Aブロック 】

	MFC	三津浜	神拝	荏原久万	勝点	得点	失点	得失	順位
MFC									
三津浜									
神拝									
荏原久万									

【 Bブロック 】

	小野	新谷	たどつ	宮前	勝点	得点	失点	得失	順位
小野									
新谷									
たどつ									
宮前									

【 Cブロック 】

	帝人	和霊	宮西	久枝	勝点	得点	失点	得失	順位
帝人									
和霊									
宮西									
久枝									

《 MFCサマーカップ MFC招待少年サッカー大会 履歴 》

P-1

回数	年 月 日	U-12		U-11		U-10	
		優勝	準優勝	優勝	準優勝	優勝	準優勝
第1回	昭和57年 3月 7日	素 鷲					
第2回	平成 元年 4月 23日	和気	桑原	新谷	久枝	久枝	桑原
第3回	平成 2年 7月 15日	新谷	桑原	新谷	天神	久枝	宮内
第4回	平成 3年 7月 14日	久枝	新谷	大西	桑原	桑原	新谷
第5回	平成 5年 2月 7日	久枝	佐川	医生丘	桑原	桑原	天神
第6回	平成 5年 7月 4日	高津	三津浜	桑原	久枝	和気	天神
第7回	平成 6年 7月 23日	久枝	三津浜	和気	久枝	中井	桑原
第8回	平成 7年 7月 22日	和気	大西	三津浜	西の台	中井	久枝
第9回	平成 8年 7月 20日	桑原	岩松	桑原	潮見	中井	味酒
第10回	平成 9年 11月 3日	久枝	新谷	久枝	堀江	大西K	北条
第11回	平成 10年 7月 20日	桑原	和霊	椿	窪田	中井	久枝
第12回	平成 11年 7月 24日	新谷	穴生	小野 桑原 久枝	石井東 双葉 オオタ	中井	双葉
第13回	平成 12年 7月 20日 22日 23日	医生丘	川鉄	久枝 桑原 双葉	新谷 小野 和霊	新谷	河野北条
第14回	平成 13年 7月 20日 21日 22日	川鉄	新谷	河野北条 久枝 石井北	和気 双葉 桑原	双葉	中井
第15回	平成 14年 7月 20~21日 27~28日	久枝	川鉄	双葉	和気	中井	小野
第16回	平成 15年 7月 19~ 21日	倉敷	津留	津留 久枝 小野	潮見 桑原 附属	久枝	中井
第17回	平成 16年 7月 18~19日 24~25日	穴生	久枝	久枝	桑原	桑原	中井
第18回	平成 17年 7月 23~24日	山口	倉敷			中井	久枝
第19回	平成 18年 7月 22~23日	桑原	若松			中井N	中井S
第20回	平成 19年 7月 21~22日 28~29日	若松	新谷	久枝	松山城北	若松	中井
第21回	平成 20年 7月 19~21日	久枝	新谷	キッズ 新谷	MFC 桑原	久枝	栗崎
第22回	平成 21年 7月 18~20日	雷雨中断	雷雨中断	松山城北 小野	MFC 窪田	雷雨中断	雷雨中断
サマーカップ リターンズ	平成 21年 12月12~13日 12月22~23日	窪田	キッズ			中井	帝人

《 MFCサマーカップ MFC招待少年サッカー大会 履歴 》

P-2

回数	年 月 日	U-12		U-11		U-10	
		優勝	準優勝	優勝	準優勝	優勝	準優勝
第23回	平成 22年 7月 17~19日	久枝	JFE倉敷	潮見丸亀	MFC石井東	丸亀	中井
第24回	平成 23年 7月 16~18日	JFE倉敷	三津浜	FC西条	FUT6	喜多	宮前
	7月 23~24日			JFE倉敷喜多	たどつ伊予		
第25回	平成 24年 7月 15~16日	キッズ	帝人	石井東	MFC	コスモ東広島	丸亀
	7月 21~22日			帝人	窪田		
	7月 28~29日			神拝	久枝		
第26回	平成 25年 7月 13~15日	雷雨中断		帝人	小野	新谷	帝人
	7月 20~21日						
	7月 27~28日						
第27回	平成 26年 7月 16~18日	新谷	帝人	丸亀FC	キッズ	宮前	大川JFC
	7月 23~24日			帝人久枝	石井東		
第28回	平成 27年 7月 18~20日	FC山口	小野	ピナクル倉敷	MFC	ピナクル倉敷	久枝
	7月 25~26日			喜多宮前	コスモ東広島		
第29回	平成 28年 7月 16日	小野	久枝	久枝	石井東	潮見	久枝
	7月 17~18日			宮前	ゼブラキッズ		
	7月 23~24日			喜多	麻生		
第30回	平成 29年 7月 15~16日						
	7月 17日						
	7月 22~23日						



Matuyama Football Club



明日は、きっと、できる。

T A T E K A I T E N で 狙 え 。



NEW COLOR!

IGNITUS 3

【モレリアステーション限定】 WAVE IGNITUS 3 MD ¥19,000+税 P1GA143001(ブルー×ホワイト)

記載価格は、消費税抜ききのメーカー希望小売価格です。 mizuno.jp ☎0120-320-799