

2019 MFCサマーカップ

MFC 招待少年サッカー大会

《 第32回 大会要項 》

と き 2019年 7月13日(土)～15日(月・祝)
2019年 7月20日(土)～21日(日)

ところ 松山市野外活動センターグラウンド
松山市文化の森公園グラウンド
安岡避難地グラウンド
松山市立和気小学校グラウンド



主 催 MFC (エムエフシー)

後 援 愛媛県
愛媛県教育委員会
(公財)愛媛県スポーツ協会
松山市
松山市教育委員会
(公財)松山市スポーツ協会
(一社)愛媛県サッカー協会

協 賛 ミズノ(株) フクヤスポーツ(株)



サッカー用品は フットボール 東松山店へ!!



フットボール
【東松山店】松山市平井町甲2858-1
☎089-990-8880



《会場周辺地図》



《会場周辺 詳細地図》

1 松山市野外活動センターグランド
愛媛県松山市菅沢町乙280番地



2 松山市文化の森公園グランド
松山市河野別府 995



3 安岡避難地グランド
松山市安岡 21-2



4 松山市立和氣小学校グランド
愛媛県松山市太山寺町671-3



2019 MFCサマーカップ 第32回 MFC招待少年サッカー大会

参加予定チームリスト

チーム名	代表者名	住 所	カテゴリー			
			12	11	10	9
ピナクル倉敷フットボールクラブ	黒川 俊博	岡山県倉敷市	○	○	○	
チェリー栗崎FC	小川 一成	広島県尾道市			○	
コスモ東広島フットボールクラブ	渡邊 英幸	広島県東広島市			○	
さぬき南フットボールクラブ	松中 竜也	香川県さぬき市			○	
牟礼フットボールクラブ	長谷山 隆義	香川県高松市	○			
ジョイナスたどつフットボールクラブ	伊藤 潤	香川県仲多度郡多度津町	○	○	○	○
池田ジュニアフットボールクラブ	近藤 教仁	徳島県三好市			○	
エストレーラス高知	松本 和久	高知県高知市				○
宿毛フットボールクラブ	岡本 光世	高知県宿毛市		○		
新居浜サッカースクール高津	波多 公夫	愛媛県新居浜市		○	○	○
LIT新居浜サッカークラブ	櫛山 昌博	愛媛県新居浜市	○	○	○	○
和霊サッカークラブ	谷本 睦彦	愛媛県宇和島市	○	○	○	○
鬼北TIGRINHO. FC	松浦 一彦	愛媛県北宇和郡鬼北町				○
八幡浜ジュニアサッカークラブ	尾下 文彦	愛媛県八幡浜市				○
新谷サッカースポーツ少年団	井上 晃一	愛媛県大洲市	○	○	○	○
喜多サッカースポーツ少年団	柿見 善久	愛媛県大洲市	○	○		○
麻生フットボールクラブ	日野 恵司	愛媛県伊予郡砥部町	○	○	○	○
トレーフルFC aube	谷口 幸隆	愛媛県東温市	○			○
小野フットボールクラブ	柳原 卓	愛媛県松山市	○	○	○	○
荏原久万サッカースポーツ少年団	北 真吾	愛媛県松山市	○		○	
窪田フットボールクラブ	忽那 克己	愛媛県松山市	○	○		
桑原サッカースポーツ少年団	石河 光一	愛媛県松山市	○		○	○
石井東フットボールクラブ	峯山 潤三	愛媛県松山市	○			
FCゼブラキッズ	飯尾 始	愛媛県松山市	○			
宮前サッカークラブ	古本 収	愛媛県松山市	○	○		○
帝人サッカースクール	若木 祥孝	愛媛県松山市	○		○	○
潮見スポーツ少年団サッカー部	村上 典	愛媛県松山市	○	○		○
北条フットボールクラブ	三島 周三	愛媛県松山市		○		○
河野サッカースポーツ少年団	得居 伸文	愛媛県松山市	○	○		
三津浜サッカースポーツ少年団	藤本 智史	愛媛県松山市	○	○	○	○
久枝サッカースポーツ少年団	中山 徳昭	愛媛県松山市	○	○	○	○
【 主 催 】						
MFC	向居 松三	愛媛県松山市	○	○	○	○

大会要項

- 1 趣 旨 サッカー競技を通じて、日頃から交流のある 県内外の少年サッカーチームを招待し、友情の輪を広げ、身体を鍛え、フェアプレー精神を養うと共に選手個々の技術、チーム戦術の向上を目指し、サッカー競技の楽しさ、面白さを体感する事を目的とする

2 大会役員

大会委員長	芳之内 淑子	(和気公民館 館長)			
運営委員長	山西 健吾				
運営副委員長	平田 郁恭				
運営委員	富田 征都	矢埜 強	畑中 宏之	西崎 啓博	
	村上 桂樹	明比 浩一	村上 伸一郎	逢坂 宏樹	
	井手 治樹	畑中 宏之	岩下 陽子	田中 久賀	
	松尾 優作	田中 洋平	矢野 晃明	芳野 豪	
	毛利 直広	越智 淳也	河野 稔弘	矢野 幸平	
	渡部 徹平	武内 沙紀	芳野 早智	宇都宮崇斗	

3 競技役員

競技委員長	向居 松三
競技副委員長	田中 英二 永井 保年
審判員	安見 健 高橋 孝一
	参加チーム 帯同審判員

4 主 催

MFC (エム・エフ・シー)
〒 799-2655 愛媛県松山市馬木町976
(事務局) 向居 松三
TEL 089-978-1513 fax 089-978-5770
Mail : mfc@air.ocn.ne.jp
HP : <http://mfcwake.sakura.ne.jp/>

- 5 後 援 愛媛県 愛媛県教育委員会 (公財)愛媛県スポーツ協会
松山市 松山市教育委員会 (公財)松山市スポーツ協会
(一社)愛媛県サッカー協会

- 6 協 賛 ミズノ(株) フクヤスポーツ(株)

7 試合日程及び会場

U-12 の部	松山市野外活動センター 愛媛県松山市菅沢町乙280番地	7月20日(土)・21日(日)
	松山市和気小学校グラウンド 愛媛県松山市太山寺町	7月20日(土)・21日(日)
U-11 の部	松山市文化の森公園G 愛媛県松山市河野別府995番地	7月15日(月・祝)
U-10 の部	松山市文化の森公園G 愛媛県松山市河野別府995番地	7月13日(土)・14日(日)
U-9 の部	安岡避難地グラウンド 愛媛県安岡甲64番地	7月14日(日)・15日(月・祝)

8 競技規則・試合方法

- 1) 試合は全て8人制・前、後半制で行い、“8人制ルール・競技規則”に準じる
- 2) 試合時間は30分ゲーム(15-5-15)とする
- 3) 競技方法
 - U-12 a) 22チーム・ブロック毎のリーグを行い、勝点により順位を決定
b) 各ブロック上位、8チームによる決勝トーナメント戦を行う
c) 各ブロック下位グループによる順位リーグ戦を行う
 - U-11 a) 18チーム・3ブロックのリーグ戦を行い、勝点により順位を決定
 - U-10 a) 18チーム・3ブロックの予選・リーグ戦を行い、勝点により順位を決定
上・中・下位チームの順位リーグを行う
 - U-9 a) 4チーム・6ブロックのリーグ戦を行い、勝点により順位を決定
※ 14日の部・15日の部(二日間、6ブロックとする)
※ リーグ戦・リンク戦の順位決定方法(勝点による:勝-3 引分け-1 負-0)
①勝点 ②得失点差 ③総得点 ④総失点 ⑤コイントス
- 4) 審判について
1人審判を原則とし、帯同審判による 対戦チーム間での相互審判とする
※ 選手の交代は 自由な交代とし、主審の許可なく交代できる
- 5) 給水タイムは 大会当日の天候により決定する

9 参加費

- 1) U-12 各チーム 6,000円
- 2) U-11・U-10 各チーム 5,000円
- 3) U-9 各チーム 4,000円

10 表彰

- 1) U-12 の部は、決勝トーナメントの1位・2位・3位を表彰する
U-11の部は、各グループの 1位・2位を表彰する
U-10 の部は 1位・2位のリーグ戦の1位2位3位を表彰する
U-9の部は、各ブロックの 1位、2位を表彰する

※ 表彰は、試合終了後その場で行い、表彰式典は行わない。

◀ 第32回 MFCサマーカップ : U-12 予選リーグ組合せ ▶

【 野外活動センターG・予選ブロック 】

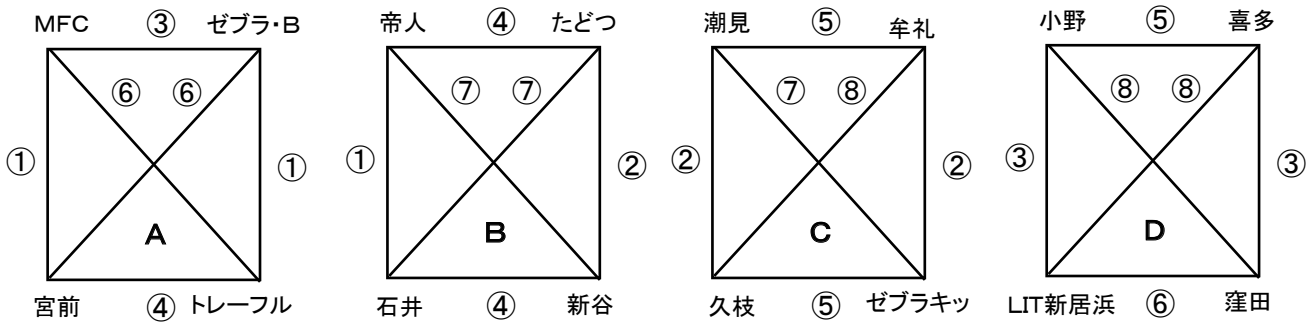

【 組合せ&試合時間 】

※ 審判は 対戦チーム間の相互審判とします
 ※ 前半:左側 後半:右側 にて対応ください

試合時間 (15-5-15)	Aコート(山側)		Bコート(中央)		Cコート(谷側)	
	対	戦	対	戦	対	戦
① 09:30~	MFC	対 宮前	ゼブラ・B	対 トレーフル	帝人	対 石井東
② 10:10~	たどつ	対 新谷	潮見	対 久枝	牟礼	対 ゼブラキッズ
③ 10:50~	MFC	対 ゼブラ・B	小野	対 LIT新居浜	喜多	対 窪田
④ 11:30~	宮前	対 トレーフル	帝人	対 たどつ	石井東	対 新谷
⑤ 12:10~	潮見	対 牟礼	久枝	対 ゼブラキッズ	小野	対 喜多
⑥ 12:50~	MFC	対 トレーフル	宮前	対 ゼブラ・B	LIT新居浜	対 窪田
⑦ 13:30~	帝人	対 新谷	石井東	対 たどつ	潮見	対 ゼブラキッズ
⑧ 14:10~	久枝	対 牟礼	小野	対 窪田	LIT新居浜	対 喜多
⑨ 14:50~	オープン	対 オープン	オープン	対 オープン	オープン	対 オープン

【 和気小学校G・予選ブロック 】

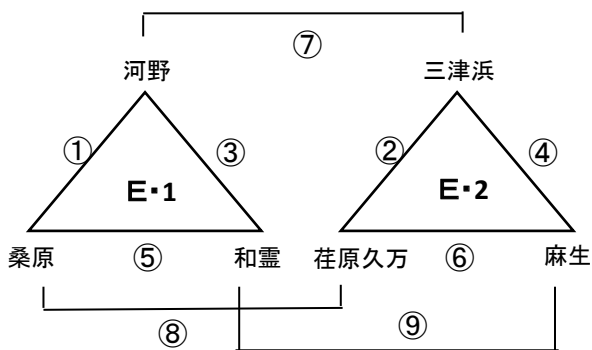

【 組合せ&試合時間 】

※ 審判は 対戦チーム間の相互審判とします
 ※ 前半:左側 後半:右側 にて対応ください

試合時間 (15-5-15)	和気小G	
	対	戦
① 09:30~	河野	対 桑原
② 10:10~	三津浜	対 荏原久万
③ 10:50~	河野	対 和霊
④ 11:30~	三津浜	対 麻生
⑤ 12:10~	桑原	対 和霊
⑥ 12:50~	荏原久万	対 麻生
⑦ 13:30~	河野	対 三津浜
⑧ 14:10~	桑原	対 荏原久万
⑨ 14:50~	和霊	対 麻生

【 サマーカップ 決勝トーナメント 】

会場： 野外活動センターG

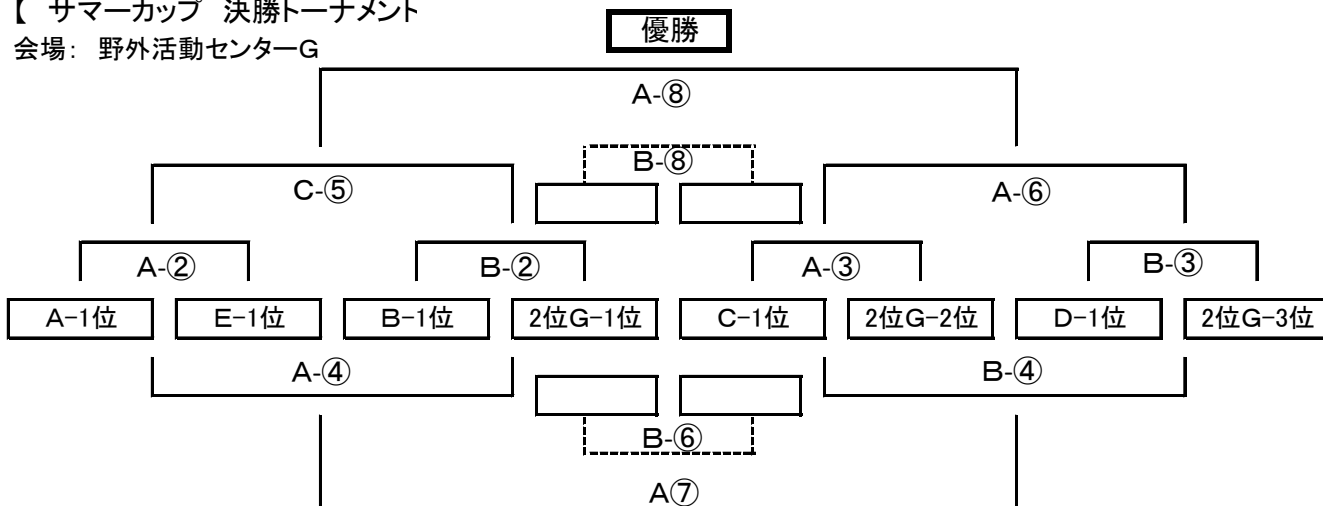

【 MFC賞 トーナメント 】

会場： 野外活動センターG

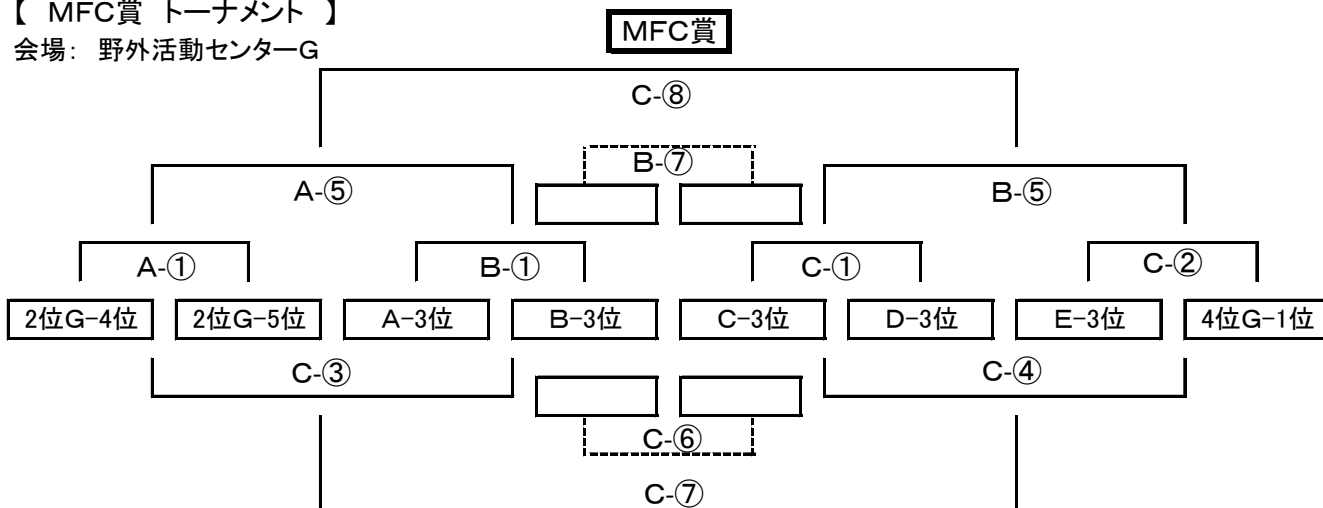

【 順位リーグ戦 】

会場： 和気小学校G

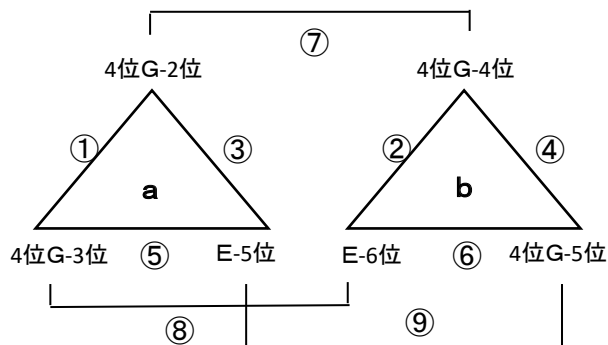

《 第32回 MFCサマーカップ : U-12 決勝・順位戦組合せ 》

※ 対戦チーム間の相互審判とする

【 Aコート (山側) 】

※ 前半:左側 後半:右側 にて対応ください

試合時間 (15-5-15)	対 戦			審判
① 09:30 ~ 10:05	2位G-4位	対	2位G-5位	相互
② 10:10 ~ 10:45	A-1位	対	E-1位	相互
③ 10:50 ~ 11:25	C-1位	対	2位G-2位	相互
④ 11:30 ~ 12:05	A②-負	対	B②-負	相互
⑤ 12:10 ~ 12:45	A①-勝	対	B①-勝	相互
⑥ 12:50 ~ 13:25	A③-勝	対	B③-勝	相互
⑦ 13:30 ~ 14:05	A④-勝	対	B④-勝	相互
⑧ 14:10 ~ 14:45	C⑤-勝	対	A⑥-勝	相互

【 Bコート (中央) 】

試合時間 (15-5-15)	対 戦			審判
① 09:30 ~ 10:05	A-3位	対	B-3位	相互
② 10:10 ~ 10:45	B-1位	対	2位G-1位	相互
③ 10:50 ~ 11:25	D-1位	対	2位G-3位	相互
④ 11:30 ~ 12:05	A③-負	対	B③-負	相互
⑤ 12:10 ~ 12:45	C①-勝	対	C②-勝	相互
⑥ 12:50 ~ 13:25	A④-負	対	B④-負	相互
⑦ 13:30 ~ 14:05	A⑤-負	対	B⑤-負	相互
⑧ 14:10 ~ 14:45	C⑤-負	対	A⑥-負	相互

【 Cコート (谷側) 】

試合時間 (15-5-15)	対 戦			審判
① 09:30 ~ 10:05	C-3位	対	D-3位	相互
② 10:10 ~ 10:45	E-3位	対	4位G-1位	相互
③ 10:50 ~ 11:25	A①-負	対	B①-負	相互
④ 11:30 ~ 12:05	C①-負	対	C②-負	相互
⑤ 12:10 ~ 12:45	A②-勝	対	B②-勝	相互
⑥ 12:50 ~ 13:25	C③-負	対	C④-負	相互
⑦ 13:30 ~ 14:05	C③-勝	対	C④-勝	相互
⑧ 14:10 ~ 14:45	A⑤-勝	対	B⑤-勝	相互

【 和気小学校G 】

試合時間 (15-5-15)	対 戦			審判
① 09:30 ~ 10:05	4位G-2位	対	4位G-3位	相互
② 10:10 ~ 10:45	4位G-4位	対	E-6位	相互
③ 10:50 ~ 11:25	4位G-2位	対	E-5位	相互
④ 11:30 ~ 12:05	4位G-4位	対	4位G-5位	相互
⑤ 12:10 ~ 12:45	4位G-3位	対	E-5位	相互
⑥ 12:50 ~ 13:25	E-6位	対	4位G-5位	相互
⑦ 13:30 ~ 14:05	4位G-2位	対	4位G-4位	相互
⑧ 14:10 ~ 14:45	4位G-3位	対	E-6位	相互
⑨ 14:50 ~ 15:25	E-5位	対	4位G-5位	相互

《 第32回 MFC サマーカップ : U-11 予選・決勝 組み合わせ 》

会場: 北条文化の森G

【Aブロック】

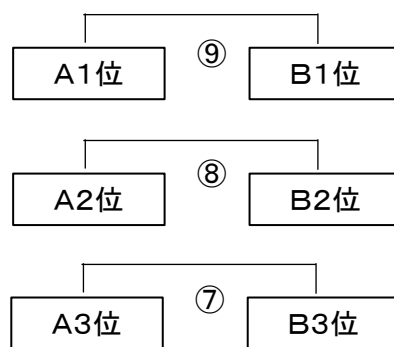
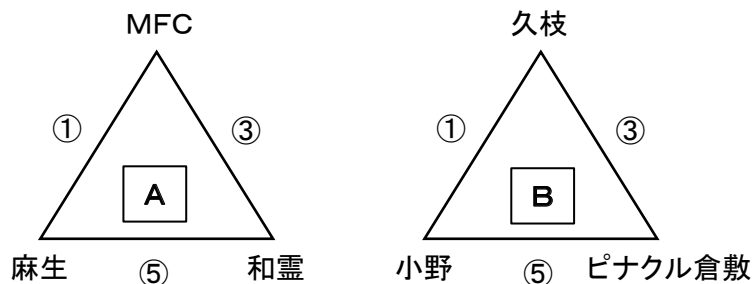

【Bブロック】

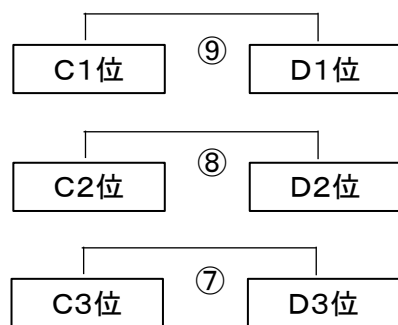
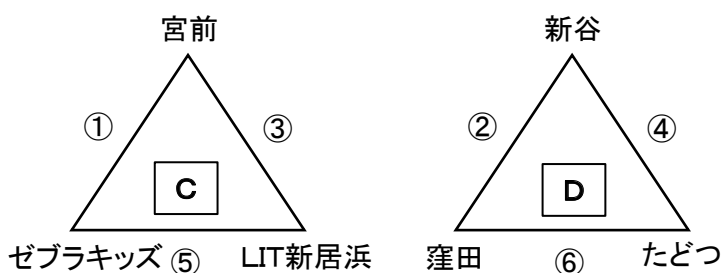

【Cブロック】

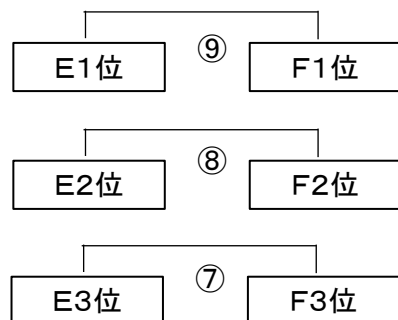
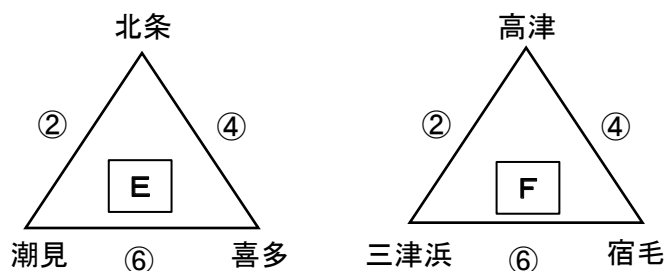

【試合時間・組み合わせ】

※ 審判は 対戦チーム間の相互審判とします

※ 前半:左側 後半:右側 にて対応ください

試合時間 (15-5-15)	Aコート(西・テニスコート側)			Bコート(東・県道側)			Cコート(サブG)		
	対	戦	審判	対	戦	審判	対	戦	審判
① 09:30~	MFC	: 麻生	相互	久枝	: 小野	相互	宮前	: ゼブラキッズ	相互
② 10:10~	新谷	: 窪田	相互	北条	: 潮見	相互	高津	: 三津浜	相互
③ 10:50~	MFC	: 和霊	相互	久枝	: ピナクル	相互	宮前	: LIT新居浜	相互
④ 11:30~	新谷	: たどつ	相互	北条	: 喜多	相互	高津	: 宿毛	相互
⑤ 12:10~	麻生	: 和霊	相互	小野	: ピナクル	相互	ゼブラキッズ	: LIT新居浜	相互
⑥ 12:50~	窪田	: たどつ	相互	潮見	: 喜多	相互	三津浜	: 宿毛	相互
⑦ 13:30~	A-3位	: B-3位	相互	C-3位	: D-3位	相互	E-3位	: F-3位	相互
⑧ 14:10~	A-2位	: B-2位	相互	C-2位	: D-2位	相互	E-2位	: F-2位	相互
⑨ 14:50~	A-1位	: B-1位	相互	C-1位	: D-1位	相互	E-1位	: F-1位	相互

◀ 第32回 MFCサマーカップ : U-10 予選リーグ組合せ ▶

【北条文化の森G・予選ブロック】

【Aブロック】

A コート(西・テニスコート側)

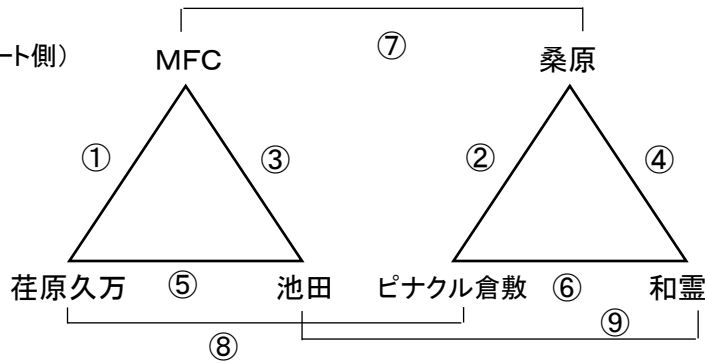

【Bブロック】

B コート(東・県道側)

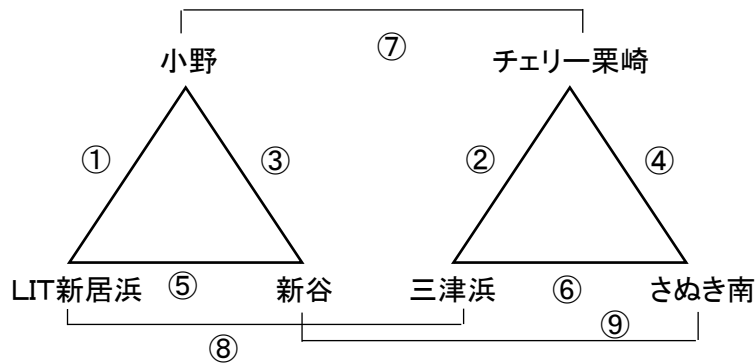

【Cブロック】

C コート(サブグラウンド)

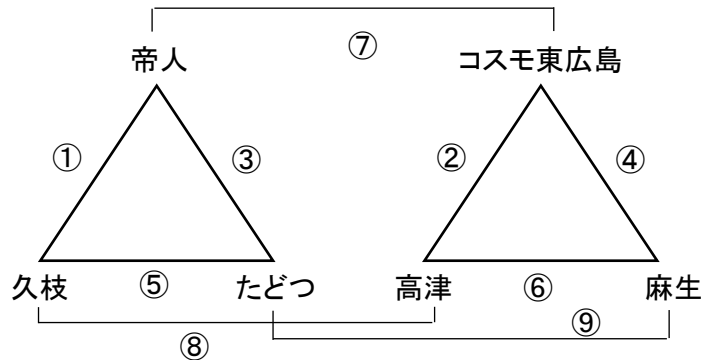

【試合時間・組み合わせ】

※ 審判は 対戦チーム間の相互審判とします

※ 前半:左側 後半:右側 にて対応ください

試合時間 (15-5-15)	A コート(西側)			B コート(東側)			C コート(サブG)		
	対	戦	審判	対	戦	審判	対	戦	審判
① 09:30~	MFC	: 荏原久万	相互	小野	: LIT新居浜	相互	帝人	: 久枝	相互
② 10:10~	桑原	: ピナクル	相互	チェリー栗崎	: 三津浜	相互	コスモ東広島	: 高津	相互
③ 10:50~	MFC	: 池田	相互	小野	: 新谷	相互	帝人	: たどつ	相互
④ 11:30~	桑原	: 和霊	相互	チェリー栗崎	: さぬき南	相互	コスモ東広島	: 麻生	相互
⑤ 12:10~	荏原久万	: 池田	相互	LIT新居浜	: 新谷	相互	久枝	: たどつ	相互
⑥ 12:50~	ピナクル	: 和霊	相互	三津浜	: さぬき南	相互	高津	: 麻生	相互
⑦ 13:30~	MFC	: 桑原	相互	小野	: チェリー栗崎	相互	帝人	: コスモ東広島	相互
⑧ 14:10~	荏原久万	: ピナクル	相互	LIT新居浜	: 三津浜	相互	久枝	: 高津	相互
⑨ 14:50~	池田	: 和霊	相互	新谷	: さぬき南	相互	たどつ	: 麻生	相互

◀ 第32回 MFCサマーカップ : U-10 決勝・順位戦 組合せ ▶

【北条文化の森G・決勝・順位戦】

【1位・2位 グループ】

Aコート(西・テニスコート側)

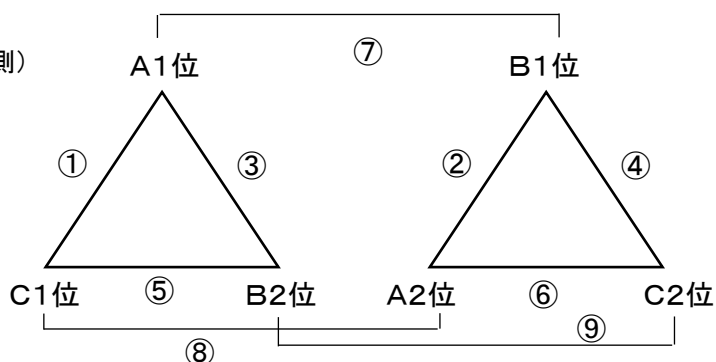

【3位・4位 グループ】

Bコート(東・県道側)

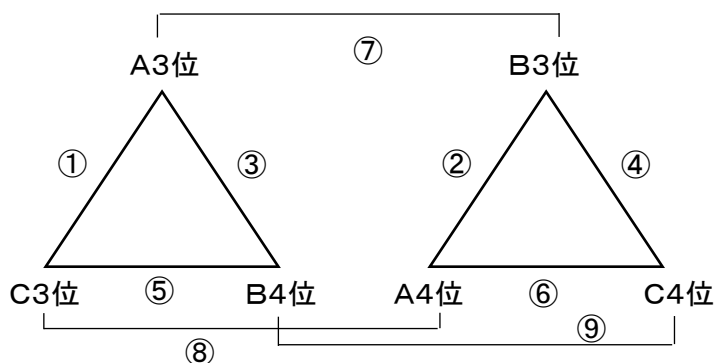

【5位・6位 グループ】

Cコート(サブグラウンド)

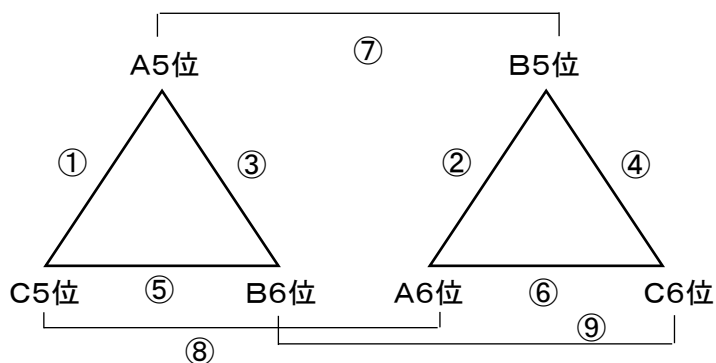

【試合時間・組み合わせ】

※ 審判は 対戦チーム間の相互審判とします

※ 前半:左側 後半:右側 にて対応ください

試合時間 (15-5-15)	A コート(西側)			B コート(東側)			C コート(サブG)		
	対	戦	審判	対	戦	審判	対	戦	審判
① 09:30~	A1位	: C1位	相互	A3位	: C3位	相互	A5位	: C5位	相互
② 10:10~	B1位	: A2位	相互	B3位	: A4位	相互	B5位	: A6位	相互
③ 10:50~	A1位	: B2位	相互	A3位	: B4位	相互	A5位	: B6位	相互
④ 11:30~	B1位	: C2位	相互	B3位	: C4位	相互	B5位	: C6位	相互
⑤ 12:10~	C1位	: B2位	相互	C3位	: B4位	相互	C5位	: B6位	相互
⑥ 12:50~	A2位	: C2位	相互	A4位	: C4位	相互	A6位	: C6位	相互
⑦ 13:30~	A1位	: B1位	相互	A3位	: B3位	相互	A5位	: B5位	相互
⑧ 14:10~	C1位	: A2位	相互	C3位	: A4位	相互	C5位	: A6位	相互
⑨ 14:50~	B2位	: C2位	相互	B4位	: C4位	相互	B6位	: C6位	相互

≪ 第32回 MFCサマーカップ : U-9 組み合わせ・順位戦 ≫

会場:安岡避難地グラウンド

【 7月14日(日)・組合せ 】

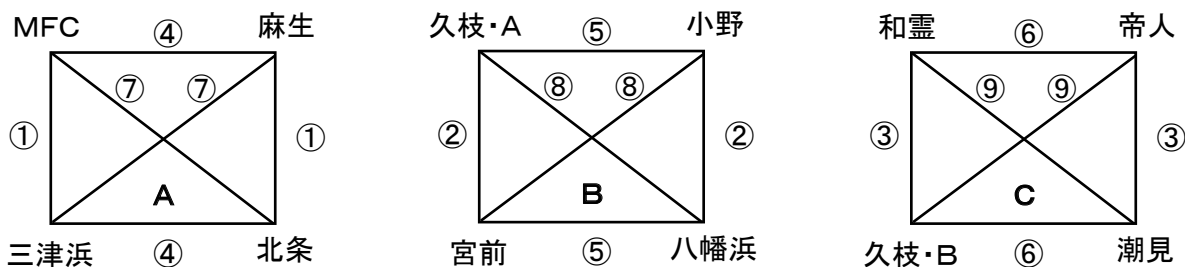

【試合時間・組み合わせ】

※ 審判は 対戦チーム間の相互審判とします
 ※ 前半:左側 後半:右側 にて対応ください

試合時間 (15-5-15)	Aコート			Bコート		
	対	戦	審判	対	戦	審判
① 09:30~	MFC	: 三津浜	相互	麻生	: 北条	相互
② 10:10~	久枝・A	: 宮前	相互	小野	: 八幡浜	相互
③ 10:50~	和霊	: 久枝・B	相互	帝人	: 潮見	相互
④ 11:30~	MFC	: 麻生	相互	三津浜	: 北条	相互
⑤ 12:10~	久枝・A	: 小野	相互	宮前	: 八幡浜	相互
⑥ 12:50~	和霊	: 帝人	相互	久枝・B	: 潮見	相互
⑦ 13:30~	MFC	: 北条	相互	三津浜	: 麻生	相互
⑧ 14:10~	久枝・A	: 八幡浜	相互	宮前	: 小野	相互
⑨ 14:50~	和霊	: 潮見	相互	久枝・B	: 帝人	相互

【 7月15日(月・祝)・組合せ 】

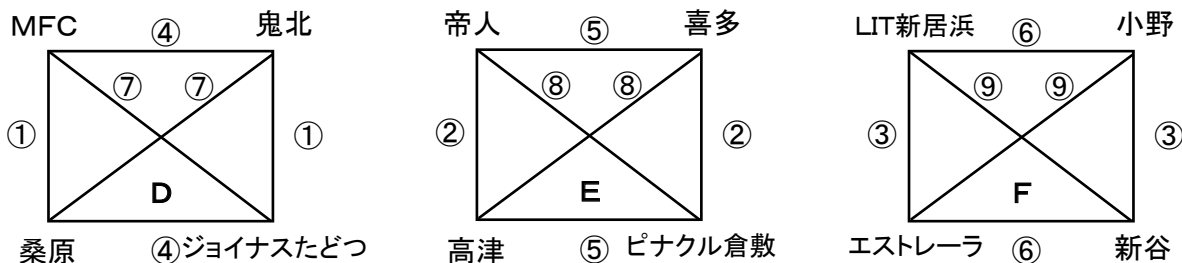

【試合時間・組み合わせ】

※ 審判は 対戦チーム間の相互審判とします
 ※ 前半:左側 後半:右側 にて対応ください

試合時間 (15-5-15)	Aコート			Bコート		
	対	戦	審判	対	戦	審判
① 09:30~	MFC	: 桑原	相互	鬼北TIGRINHO	: ジョイナスたどつ	相互
② 10:10~	帝人	: 高津	相互	喜多	: ピナクル倉敷	相互
③ 10:50~	LIT新居浜	: エストレーラス	相互	小野	: 新谷	相互
④ 11:30~	MFC	: 鬼北TIGRONHO	相互	桑原	: ジョイナスたどつ	相互
⑤ 12:10~	帝人	: 喜多	相互	高津	: ピナクル倉敷	相互
⑥ 12:50~	LIT新居浜	: 小野	相互	エストレーラス	: 新谷	相互
⑦ 13:30~	MFC	: ジョイナスたどつ	相互	桑原	: 鬼北TIGRONHO	相互
⑧ 14:10~	帝人	: ピナクル倉敷	相互	高津	: 喜多	相互
⑨ 14:50~	LIT新居浜	: 新谷	相互	エストレーラス	: 小野	相互

≪ 第32回 MFCサマーカップ : U-12 予選結果集計表 ≫

【 A ブロック 】

勝点 = 勝:3 負:0 分:1

	MFC	宮前	トレーフル	FUT6	勝点	得点	失点	得失点	順位
MFC									
宮前									
トレーフル									
ゼブラ・B									

【 B ブロック 】

	帝人	石井東	新谷	たどつ	勝点	得点	失点	得失点	順位
帝人									
石井東									
新谷									
たどつ									

【 C ブロック 】

	潮見	久枝	ゼブラキッズ	牟礼	勝点	得点	失点	得失点	順位
潮見									
久枝									
ゼブラキッズ									
牟礼									

【 D ブロック 】

	小野	LIT新居浜	窪田	喜多	勝点	得点	失点	得失点	順位
小野									
LIT新居浜									
窪田									
喜多									

【 E ブロック 】

	河野	桑原	和霊	三津浜	荏原久万	麻生	勝点	得点	失点	得失点	順位
河野											
桑原											
和霊											
三津浜											
荏原久万											
麻生											

【 サマーカップ 決勝トーナメント 】

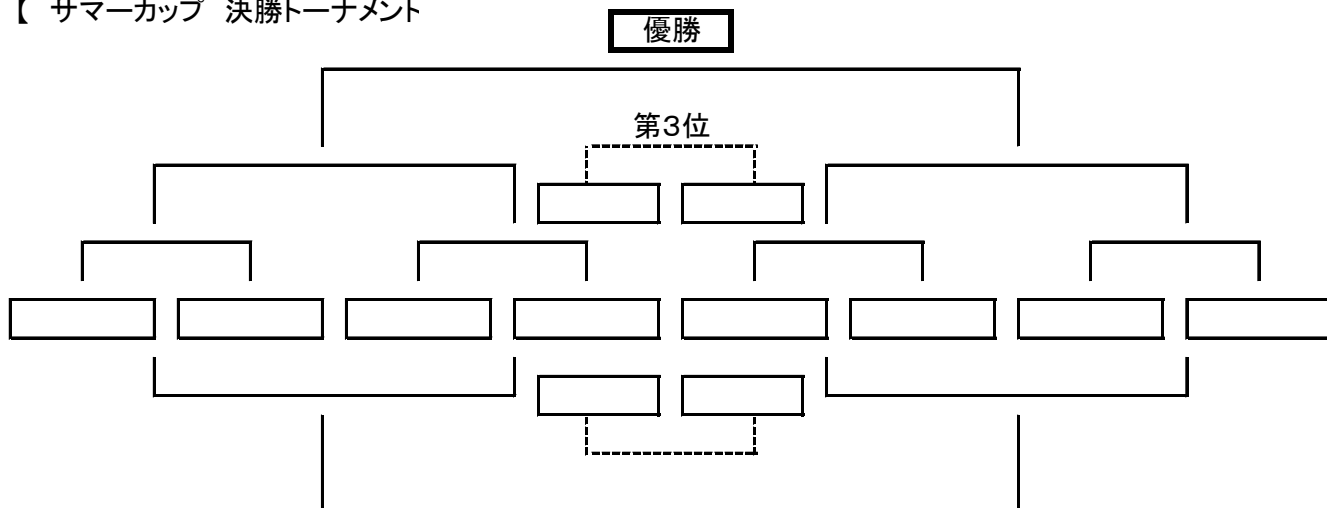

【 MFC杯 トーナメント 】

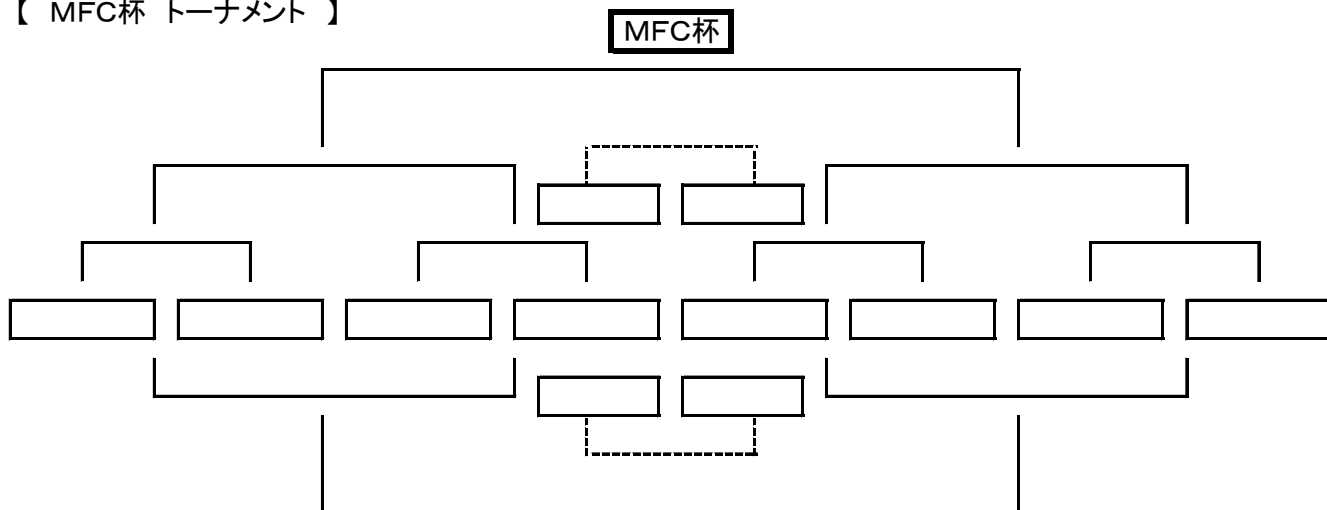

【 順位リーグ 】

勝点 = 勝:3 負:0 分:1

	4G2位	4G3位	4G4位	4G5位	E5位	E6位	勝点	得点	失点	得失点	順位
4G2位											
4G3位											
4G4位											
4G5位											
E5位											
E6位											

◀ 第32回 MFCサマーカップ : U-11 予選・順位 結果集計表 ▶

会場:北条文化の森G

【 Aブロック : A 】

勝点 = 勝:3 負:0 分:1

	MFC	麻生	和霊	勝点	得点	失点	得失点	順位
MFC								
麻生								
和霊								

【 Aブロック : B 】

	久枝	小野	ピナクル倉敷	勝点	得点	失点	得失点	順位
久枝								
小野								
ピナクル倉敷								

【 順位決定戦 】

A 1位	B 1位	A 2位	B 2位	A 3位	B 3位
()	()	()	()	()	()
()	()	()	()	()	()

【 Bブロック : C 】

	宮前	ゼブラキッズ	LIT新居浜	勝点	得点	失点	得失点	順位
宮前								
ゼブラキッズ								
LIT新居浜								

【 Bブロック : D 】

	新谷	窪田	たどつ	勝点	得点	失点	得失点	順位
新谷								
窪田								
たどつ								

【 順位決定戦 】

C 1位	D 1位	C 2位	D 2位	C 3位	D 3位
()	()	()	()	()	()
()	()	()	()	()	()

【 Cブロック : E 】

	北条	潮見	喜多	勝点	得点	失点	得失点	順位
北条								
潮見								
喜多								

【 Cブロック : F 】

	高津	三津浜	宿毛	勝点	得点	失点	得失点	順位
高津								
三津浜								
宿毛								

【 順位決定戦 】

E 1位	F 1位	E 2位	F 2位	E 3位	F 3位
()	()	()	()	()	()
()	()	()	()	()	()

【 A ブロック 】

勝点 = 勝:3 負:0 分:1

	MFC	荏原久万	池田	桑原	ピナクル倉敷	和霊	勝点	得点	失点	得失点	順位
MFC											
荏原久万											
池田											
桑原											
ピナクル倉敷											
和霊											

【 B ブロック 】

	帝人	LIT新居浜	新谷	チェリー栗崎	三津浜	さぬき南	勝点	得点	失点	得失点	順位
小野											
LIT新居浜											
新谷											
チェリー栗崎											
三津浜											
さぬき南											

【 C ブロック 】

	帝人	久枝	たどつ	コスモ東広島	高津	麻生	勝点	得点	失点	得失点	順位
帝人											
久枝											
たどつ											
コスモ東広島											
高津											
麻生											

【 1位・2位 グループ 】

勝点 = 勝:3 負:0 分:1

	A・1位	B・1位	C・1位	A・2位	B・2位	C・2位	勝点	得点	失点	得失点	順位
A・1位											
B・1位											
C・1位											
A・2位											
B・2位											
C・2位											

【 3位・4位 グループ 】

	A・3位	B・3位	C・3位	A・4位	B・4位	C・4位	勝点	得点	失点	得失点	順位
A・3位											
B・3位											
C・3位											
A・4位											
B・4位											
C・4位											

【 5位・6位 グループ 】

	A・5位	B・5位	C・5位	A・6位	B・6位	C・6位	勝点	得点	失点	得失点	順位
A・5位											
B・5位											
C・5位											
A・6位											
B・6位											
C・6位											

◀ 第32回 MFCサマーカップ : U-9 順位 結果集計表 ▶

会場:安岡避難地グラウンド

【 Aブロック 】 7/14:開催

勝点 = 勝:3 負:0 分:1

	MFC	三津浜	北条	麻生	勝点	得点	失点	得失	順位
MFC									
三津浜									
北条									
麻生									

【 Bブロック 】 7/14:開催

	久枝・A	宮前	八幡浜	小野	勝点	得点	失点	得失	順位
久枝・A									
宮前									
八幡浜									
小野									

【 Cブロック 】 7/14:開催

	和霊	久枝・B	潮見	帝人	勝点	得点	失点	得失	順位
和霊									
久枝・B									
潮見									
帝人									

【 Dブロック 】 7/15:開催

勝点 = 勝:3 負:0 分:1

	MFC	桑原	たどつ	鬼北	勝点	得点	失点	得失	順位
MFC									
桑原									
たどつ									
鬼北									

【 Eブロック 】 7/15:開催

	帝人	高津	ピナクル倉敷	喜多	勝点	得点	失点	得失	順位
帝人									
高津									
ピナクル倉敷									
喜多									

【 Fブロック 】 7/15:開催

	LIT新居浜	エストレーラス	新谷	小野	勝点	得点	失点	得失	順位
LIT新居浜									
エストレーラス									
新谷									
小野									



Matsuyama Football Club

完成された素足感覚の、 一歩先へ。

MORELIA NEOは、MORELIA NEO IIへ。

走り出して実感する軽さ、足に吸いつくようなフィット感。
試合のラスト1秒までプレーヤーのパフォーマンスを絞り出すために、
いまMIZUNOにできるすべてを注ぎ込んだ次世代の「軽量・柔軟・素足感覚」シューズ。

MORELIA NEO II Debut!

モレリア ネオ II 本体価格¥20,000+税 P1GA1650□□
※記載価格は、消費税抜きのメーカー希望小売価格です。



JAPAN SPIRIT.
MIZUNO FOOTBALL