

第19回池田JFC主催
へそっこ少年サッカー大会

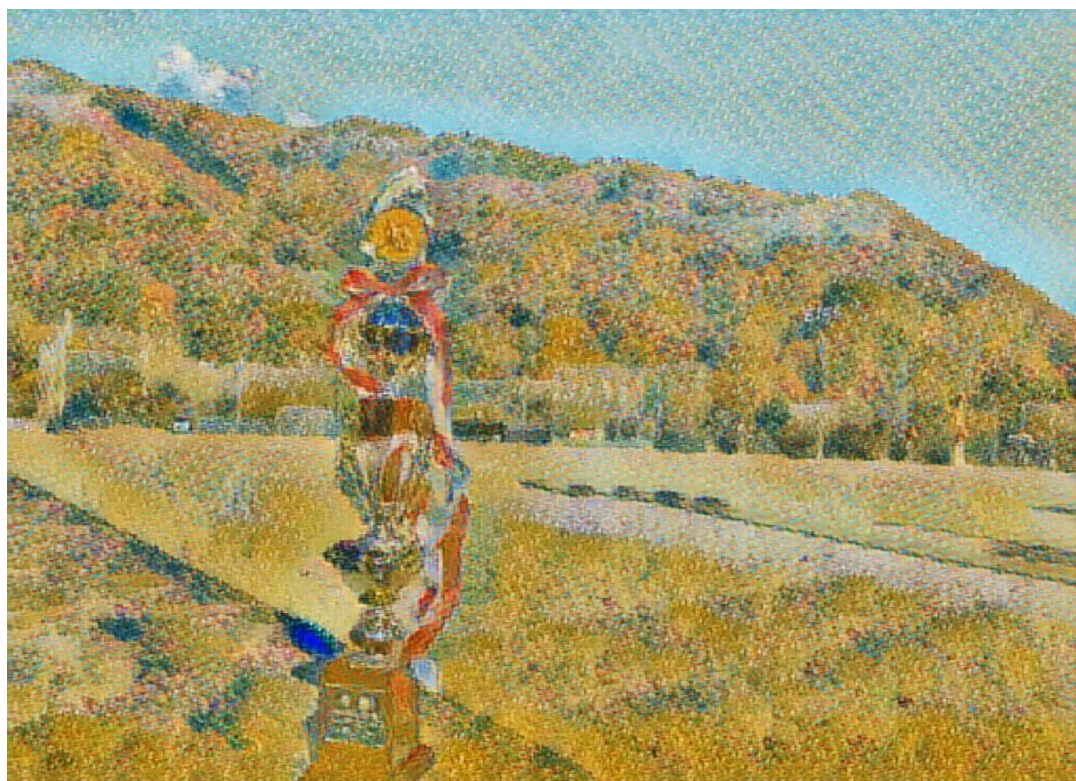

PLAYERS FIRSTを胸に

見守り、応援し、サポートすること それが私たちにできること
～子どもたちに理想の環境を～

日時 2024年11月30日、12月1日
場所 三好市三野健康防災公園
主催 池田ジュニアフットボールクラブ

参 加 チ ー ム

愛媛県	MFC	松山市
	小野FC	松山市
	角野サッカースクール	新居浜市
	LIT新居浜SC	新居浜市
	泉川ISS	新居浜市
	神郷SS	新居浜市
	川南フェニックス	四国中央市
	FCカナリヤliberi	四国中央市
	三島オーカーズ	四国中央市
高知県	大津少年サッカースクール	高知市
	山田少年サッカー	香美市
香川県	三豊FC	三豊市
	FCまんのう	まんのう町
徳島県	北島少年サッカースクール	北島町
	藍住UNITED FC	藍住町
	上板FC	上板町
	川友FC	吉野川市
	ESPERANZA FC	阿波市
	八幡FC	阿波市
	阿波ルレイヴ	阿波市
	E s p a d a F C	つるぎ町
	加茂サッカースポーツ少年団	東みよし町
	F.C.Porta nova三好	東みよし町
	池田ジュニアフットボールクラブ	三好市
	前年度優勝	池田ジュニアフットボールクラブ

第19回 池田JFC主催 ヘそっこ少年サッカー大会

<大会要項>

- 1 目的 四国各地の子ども達がサッカーの楽しみと歓びを共有し、サッカーを通じてさらなる健全な交流を深めることを目的とし、サッカー大会を開催する。
- 2 主催 池田ジュニアフットボールクラブ
- 3 共催 三好市スポーツ少年団
- 4 協賛 (株)明和クリーン、(有)ヤマト重機、(株)池田ケーブルネットワーク、(株)マナベ商事、天真(株)、(有)サイクルバイクショップオオニシ
- 5 開催日 令和6年11月30日(土)～12月1日(日) 雨天決行
- 6 参加数 24チーム
- 7 対象 U-12で構成されたチームで、スポーツ安全傷害保険に加入していること。
- 8 場所 三好市三野健康防災公園(徳島県三好市三野町清水字原緑20-1)
<http://www.miyoshi.ed.jp/docs/2016101100042/>
- 9 参加費 8000円/チーム
- 10 集合 9:30より本部前にて開会式
- 11 規則 日本サッカー協会規則に準ずる(同試合での再出場は可)
- 12 競技方法 第1日目は、3チーム8グループの予選を行い、順位を決定する。
順位決定は勝点、得失点差、総得点、直接対決(引き分けの場合PK戦を行う)の順その後、各順位に基づき順位決定戦を行う。引き分けの場合PK戦を行う。
第2日目は各順位によるトーナメント戦及びフレンドリーマッチを行う。
順位トーナメントにおいて引き分けの場合は、PK戦(3人制)で勝敗を決定する。
延長戦は行わない。選手交代は、自由とする。8人制。
- 13 審判 主審のみで割り当て 副審は相互。
- 14 試合時間 15分-5分-15分
- 15 表彰 1位・2位トーナメント
優勝:カップ(持ち回り)+賞状+メダル(12個)
準優勝:トロフィー(持ち回り)+賞状+メダル(12個)
3位:トロフィー(持ち回り)+賞状+メダル(12個)
4位:賞状+敢闘賞
3位・4位トーナメント及び5位・6位トーナメント
優勝:盾+賞状
準優勝・3位チーム:盾
優秀選手:各チーム1名
- 16 雨天 基本的には決行です。ただし、雷雨・豪雪の場合、中止になる場合があります。
- 17 マナー 会場内は禁煙ですので決められた場所以外での喫煙はご遠慮ください。
ゴール後ろなどの観戦は、ご遠慮ください。
- 18 その他 大会日程および組み合わせは別紙のとおりです。
組み合わせについては主催者側にて決めさせていただいております。
主審については別紙の割り当てでお願いいたします。副審は、相互審判でお願いいたします。なお、主審は審判服の着用をお願いいたします。
天候等の事由により、組み合わせ、試合時間等を勝手ながら変更させていただく場合がありますが、ご理解の程よろしくをお願いいたします。
テントは各チームでご準備いただきますようお願い致します。
試合中の怪我等につきましては、応急の処置と救急車をお呼びしますが、当日起こりうる怪我等など、その他の事故について一切の責任をもてませんので、各チームの責任のもと、しっかり管理していただくようよろしくお願い致します。
中止の場合、当日7時00分時点での天候等で判断し、各チームに連絡させていただきます。
参加に関しては、上記一切をご了承の上、ご参加ください。よろしくお願い致します。

予選リーグ11月30日(土) タイムスケジュール

中央コート南

時間	対戦	審判
9:30 ~	開会式	
① 10:00 ~ 10:35	ルレイヴ VS 池田	MFC
② 10:40 ~ 11:15	LIT VS Espada	山田
③ 11:20 ~ 11:55	MFC VS ルレイヴ	池田
④ 12:00 ~ 12:35	山田 VS LIT	Espada
12:35 ~ 13:00	昼休憩	
⑤ 13:00 ~ 13:35	MFC VS 池田	ルレイヴ
⑥ 13:40 ~ 14:15	山田 VS Espada	LIT
⑦ 14:20 ~ 14:55	a1位 VS b1位	c1位
⑧ 15:00 ~ 15:35	c1位 VS d1位	⑦負け

中央コート北

時間	対戦	審判
9:30 ~	開会式	
① 10:00 ~ 10:35	三豊 VS 川友	カナリヤ
② 10:40 ~ 11:15	泉川 VS 北島	ESPERANZA
③ 11:20 ~ 11:55	カナリヤ VS 三豊	川友
④ 12:00 ~ 12:35	ESPERANZA VS 泉川	北島
12:35 ~ 13:00	昼休憩	
⑤ 13:00 ~ 13:35	カナリヤ VS 川友	三豊
⑥ 13:40 ~ 14:15	ESPERANZA VS 北島	泉川
⑦ 14:20 ~ 14:55	e3位 VS f3位	g3位
⑧ 15:00 ~ 15:35	g3位 VS h3位	⑦負け

西コート南

時間	対戦	審判
9:30 ~	開会式	
① 10:00 ~ 10:35	三島 VS 加茂	角野
② 10:40 ~ 11:15	八幡 VS 三好	小野
③ 11:20 ~ 11:55	角野 VS 三島	加茂
④ 12:00 ~ 12:35	小野 VS 八幡	三好
12:35 ~ 13:00	昼休憩	
⑤ 13:00 ~ 13:35	角野 VS 加茂	三島
⑥ 13:40 ~ 14:15	小野 VS 三好	八幡
⑦ 14:20 ~ 14:55	e1位 VS f1位	g1位
⑧ 15:00 ~ 15:35	g1位 VS h1位	⑦負け

西コート北

時間	対戦	審判
9:30 ~	開会式	
① 10:00 ~ 10:35	川南 VS 上板	大津
② 10:40 ~ 11:15	まんのう VS 藍住	神郷
③ 11:20 ~ 11:55	大津 VS 川南	上板
④ 12:00 ~ 12:35	神郷 VS まんのう	藍住
12:35 ~ 13:00	昼休憩	
⑤ 13:00 ~ 13:35	大津 VS 上板	川南
⑥ 13:40 ~ 14:15	神郷 VS 藍住	まんのう
⑦ 14:20 ~ 14:55	e2位 VS f2位	g2位
⑧ 15:00 ~ 15:35	g2位 VS h2位	⑦負け

東コート南

時間	対戦	審判
⑦ 14:20 ~ 14:55	a2位 VS b2位	c2位
⑧ 15:00 ~ 15:35	c2位 VS d2位	⑦負け

東コート北

時間	対戦	審判
⑦ 14:20 ~ 14:55	a3位 VS b3位	c3位
⑧ 15:00 ~ 15:35	c3位 VS d3位	⑦負け

■ aリーグ

MFC
ルレイヴ
池田

a1
a2
a3

■ cリーグ

山田
LIT
Espada

c1
c2
c3

■ eリーグ

角野
三島
加茂

e1
e2
e3

■ gリーグ

小野
八幡
三好

g1
g2
g3

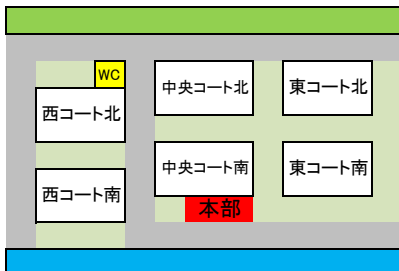

A B ブロック

C D ブロック

E F ブロック

G H ブロック

決勝トーナメント12月1日(日)

◆1位2位グループトーナメント(中央コート)

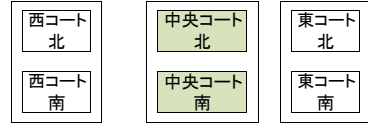
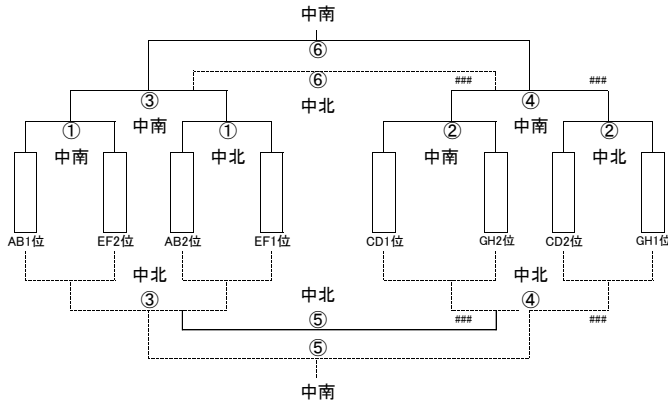

試合時間: 15分ハーフ
主審は割り当て副審は相互。
引き分けの場合は、
PK戦(3人制)で勝敗を決定する。

No.	時 間	対 戦 (中央コート南)		審判	対 戦 (中央コート北)		審判
		AB1位	VS		EF2位	AB2位	
①	10:00 ~ 10:35		VS	GH2位		VS	CD2位
②	10:40 ~ 11:15	CD1位	VS	GH2位	①負け	VS	GH1位
③	11:20 ~ 11:55	中南(1)勝ち	VS	中北(1)勝ち	②負け	VS	中北(1)負け
12:35 ~ 13:20 昼休憩							
⑤	13:20 ~ 13:55	中北(3)勝ち	VS	中北(4)勝ち	④負け	VS	中北(4)負け
⑥	14:00 ~ 14:35	中南(3)勝ち	VS	中南(4)勝ち	⑤両チーム	VS	中南(4)負け
				3人審判			3人審判

◆3位4位グループトーナメント(西コート)

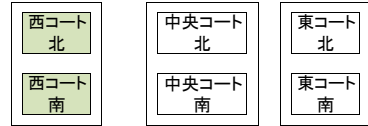
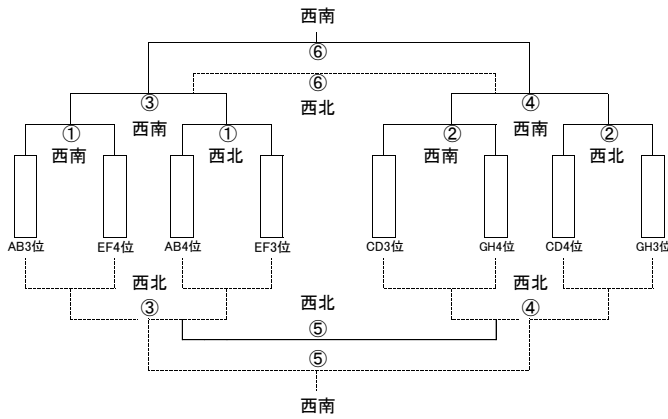

試合時間: 15分ハーフ
主審は割り当て副審は相互。
引き分けの場合は、
PK戦(3人制)で勝敗を決定する。

No.	時 間	対 戦 (西コート南)		審判	対 戦 (西コート北)		審判
		AB3位	VS		EF4位	AB4位	
①	10:00 ~ 10:35		VS	GH4位		VS	CD4位
②	10:40 ~ 11:15	CD3位	VS	GH4位	①負け	VS	GH3位
③	11:20 ~ 11:55	西南(1)勝ち	VS	西北(1)勝ち	②負け	VS	西北(1)負け
④	12:00 ~ 12:35	西南(2)勝ち	VS	西北(2)勝ち	③負け	VS	西北(2)負け
12:35 ~ 13:20 昼休憩							
⑤	13:20 ~ 13:55	西北(3)勝ち	VS	西北(4)勝ち	④負け	VS	西北(4)負け
⑥	14:00 ~ 14:35	西南(3)勝ち	VS	西南(4)勝ち	⑤負け	VS	西南(4)負け
				⑤負け			⑤負け

決勝トーナメント12月1日(日)

◆5位6位グループトーナメント(東コート)

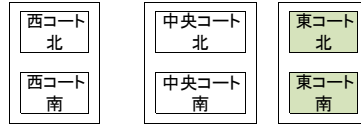
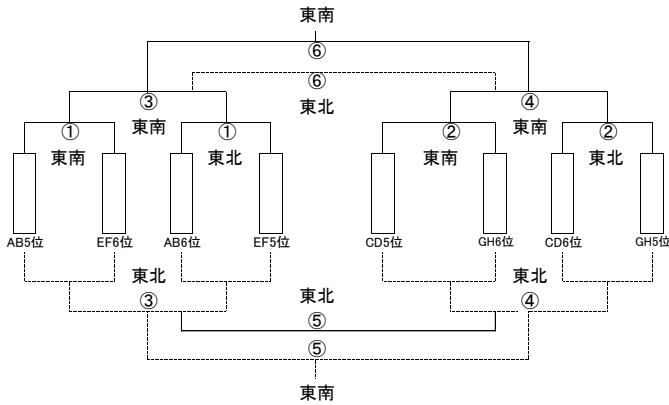

試合時間: 15分ハーフ
 主審は割り当て副審は相互。
 引き分けの場合は、
 PK戦(3人制)で勝敗を決定する。

No.	時 間	対 戦 (東コート南)		審判	対 戦 (東コート北)		審判		
		AB5位	VS		EF6位	GH6位		AB6位	VS
①	10:00 ~ 10:35								
		CD5位	VS	GH6位	①負け	CD6位		GH5位	①負け
②	10:40 ~ 11:15								
		東南①勝ち 東南②勝ち		東北①勝ち 東北②勝ち	②負け ③負け	東南①負け 東南②負け		東北①負け 東北②負け	②負け ③負け
④	12:00 ~ 12:35		VS				VS		
	12:35 ~ 13:20	昼休憩							
⑤	13:20 ~ 13:55	東北③勝ち	VS	東北④勝ち	④負け	東北③負け	VS	東北④負け	相互審
		東南③勝ち		東南④勝ち	⑤負け	東南③負け		東南④負け	⑤負け
⑥	14:00 ~ 14:35		VS				VS		

◆ 連絡

- ※ ゴール設置及び片付けのご協力をお願い致します。
- ※ 開会式は9:30より本部前で行います。
- ※ 大会参加費用は開会式前までに大会本部へ持参願います。
- ※ 主審の方は、大会本部にて審判カードを配布しておりますので試合前に取りに来てください。試合後は、得点者など結果記載の上、大会本部に持参願います。
- ※ 集合、試合開始時間を厳守していただけますようお願い致します。
- ※ 各試合とも基本的にはロスタイムは設けませんので、時間厳守をお願い致します。

◆ ご注意

- ※ **各チームの皆様は駐車スペースで縦列駐車などご協力をお願いします。**
各チームの皆様は試合コート付近にあるテントスペースと駐車スペースをご確認の上ご利用ください。
サッカー場内のテント設置はできません。
- ※ サッカー場内に観戦者の椅子を持ち込む事は禁止されており、立ち見観戦となります。但し監督、コーチ、
- ※ 控え選手のみ、簡易の椅子をベンチ代わりに持ち込む事をグラウンド管理側から許可されております。
サッカー場内はすべて火気厳禁となっております。簡易のコンロ等での湯沸しも禁止されております。
- ※ 場内はゴミ箱の設置をしておりません。各チームの管理化のもと必ずお持ち帰り願います。
- ※ 解散の際は、ゴミの始末をご確認していただき、忘れ物の無いようにお帰りください。
- ※ 貴重品の管理は各チームごとにしっかりお願いします。
- ※ また車上荒しにご注意願います。車中には貴重品は置かないよう気を付けてください。
- ※ 移動中、大会中におきまして発生した事故は、一切責任を持ってませんので、あらかじめ各クラブで
- ※ 管理お願い致します。

池田ジュニアフットボールクラブ

会場案内



三野健康防災公園案内図

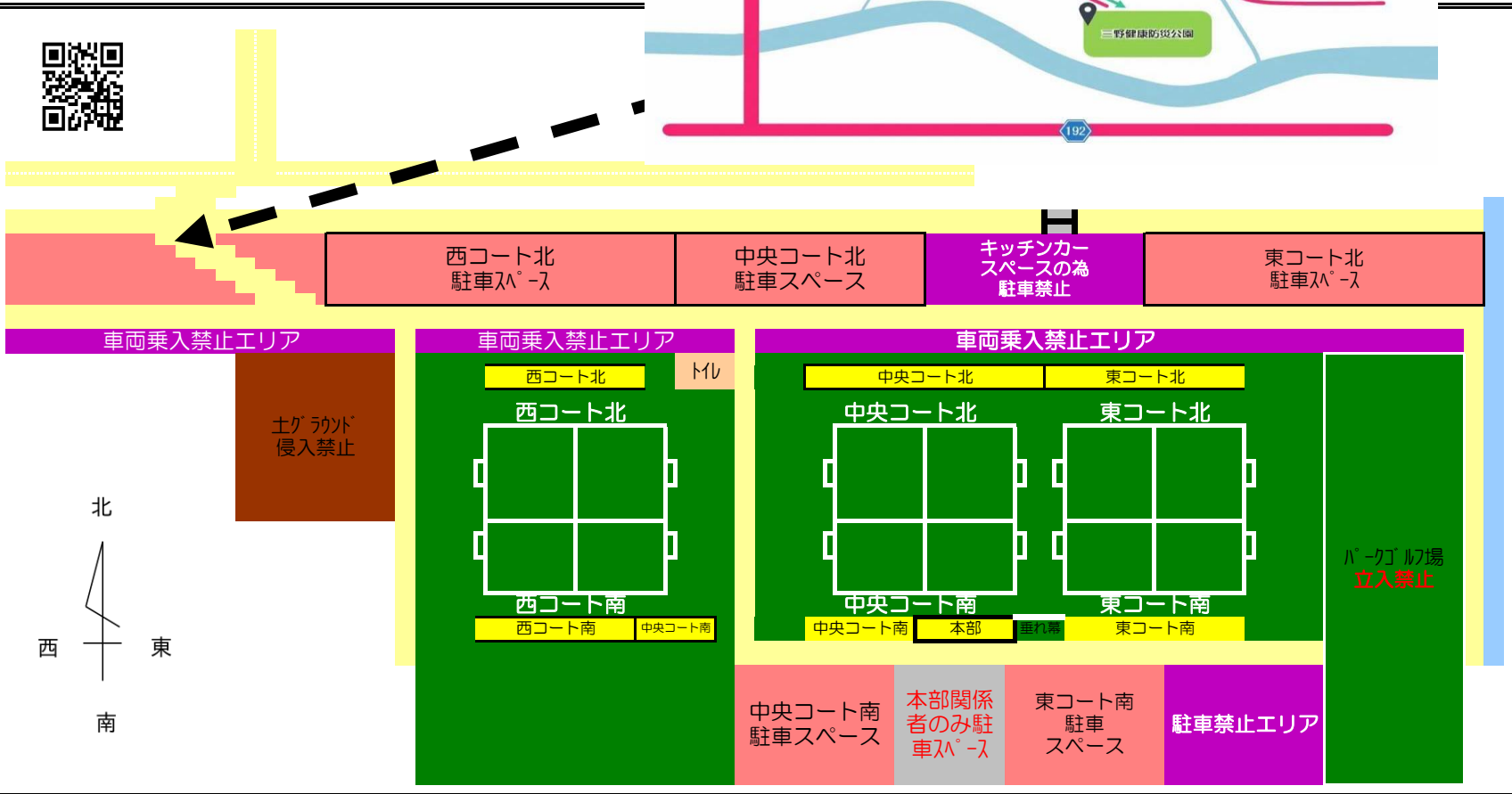

『私たちの地球を守りたい』 明和クリーンの取り組みです。



明和クリーン管理型処分場



つい忘れてしまいがちですが、鳥や魚や植物たちと同じように私たち人間もこの星の一員です。でも、便利で豊かな生活と引き替えに、人間だけが地球環境にたくさんの負担をかけてきたのではないのでしょうか。自分と地球との関係について、私たち一人ひとりが見つめ直してみる。そんな小さな思いがあつまることから、人と地球の新しい未来が見えてくるのかもしれない。地球に愛を。明和クリーンは、地球の一員としての気持ちを持ち続ける企業でありたいと思っています。

あの人を好きになるように、
地球を好きになれたらスゴイと思う。

株式会社 明和クリーン

- [山城本社事業所] 三好市山城町寺野字大休場956番地
- [徳島支店] 徳島市東大工町2丁目23
- [美馬営業所] 美馬郡つるぎ町貞光字小山北190-4
- [池田営業所] 三好市池田町州津乳ノ木1373

- TEL.0883-86-3053 FAX.0883-86-3052
- TEL.088-677-5371 FAX.088-677-7153
- TEL.0883-68-8695 FAX.0883-68-8696
- TEL.0883-72-3785 FAX.0883-72-0303

- 管理型最終処分場による産業廃棄物処理業
- 一般廃棄物処理業(焼却灰、ばいじん、有機性汚泥、不燃ごみ)
- 中間処理施設での焼却・圧縮・破碎・再利用
- 特別管理産業廃棄物処理業(廃石棉等)

[営業品目]

- 産業廃棄物/燃え殻、汚泥、廃油、廃プラスチック、紙くず、木くず、繊維くず、動植物性残渣、動物系固形不要物、ゴムくず、金属くず、ガラスくず、コンクリートくず及び陶磁器くず、鋳さい、がれき類、ばいじん、令第2条第13号廃棄物、廃石棉等、(自動車等破砕物及び石棉含有産業廃棄物を含む。)
- 一般廃棄物/焼却灰、ばいじん、不燃ごみ

産業廃棄物などの最終処分については私たちまでお気軽にご相談ください。

地球に愛を 環境に優しい適正処理

総合解体業



有限
会社

ヤマト重機



- [本社] 三好市池田町州津乳ノ木1373 TEL.0883-72-7277 FAX.0883-72-0303
- [徳島営業所] 徳島市津田海岸町1138番地3 TEL.088-678-7701 FAX.088-678-7702



IKEDA.J.F.C

協 賛

本年の企業様をご紹介します



株式会社 池田ケーブルネットワーク



株式会社 **マナベ商事**



徳島県 天真株式会社 お客様に伝える本物の味づくり

テンジン



CYCLE & BIKE SHOP OONISHI